

**STOLL**



**Valable à partir  
du 18.05.2023**

**TARIF  
2023**

## **REMARQUES D'ORDRE GÉNÉRAL À PROPOS DES CHARGEURS FRONTAUX :**

« Les chargeurs frontaux sans dispositif de sécurité anti-abaissement ne satisfont pas aux exigences de la norme NF EN 12525 en ce qui concerne la présence de personnes dans la zone de danger du chargeur lorsque la charge est soulevée. »

« Les chargeurs frontaux sans clapet limiteur de descente ne satisfont pas aux exigences pour le transport de personnes ; le transport de personnes requiert un examen de Typee UE conformément à la directive 2006/42/CE relative aux machines. »

« Veuillez impérativement respecter le placement correct du brancard par rapport à la console montée sur le tracteur ; vous trouverez de plus amples informations dans la notice de montage au point (...) »

« Veuillez noter que, en tant que revendeur, vous êtes tenu de contrôler les prescriptions du fabricant en matière d'utilisation de chargeurs frontaux avant la vente et le montage d'un chargeur frontal. » Wilhelm Stoll Maschinenfabrik GmbH ne dispose d'aucune connaissance à ce niveau et n'a aucun accès aux prescriptions actuelles des fabricants. En cas de limitations éventuelles imposées par le fabricant du tracteur en matière de montage et d'utilisation de chargeurs frontaux, p. ex. homologation pour la conduite sur routes, garantie ou autres, le client final doit en être informé au préalable par écrit. Toute prétention éventuelle reposant sur le non-respect de l'obligation d'information susmentionnée et le non-respect des prescriptions du fabricant est exclue.

# SOMMAIRE.

|  |         |
|--|---------|
| <b>Aperçu des prix – ProfiLine Next Generation, Solid, CompactLine</b>         | 4 - 5   |
| <b>Accessoires – ProfiLine Next Generation, Solid, CompactLine</b>             | 6       |
| <b>Prix des forfaits</b>   | 7 - 9   |
| <b>ProfiLine Next Generation, Solid – Commande hydraulique et accessoires</b>  | 10 - 11 |
| <b>Hydro-Fix – Le raccord hydraulique rapide</b>                               | 12 - 13 |
| <b>Travailler rapidement et en toute sécurité – avec les accessoires STOLL</b> | 14 - 16 |
| <b>Edition couleur</b>   | 17      |
| <b>ProfiLine – La nouvelle génération</b>                                      | 18      |
| <b>Solid – Le polyvalent</b>   | 19      |
| <b>CompactLine – Gamme compact avec des performances élevées 28 – 29</b>       | 20      |
| <b>Outils</b>  | 21 - 41 |
| <b>Largeurs d’outils recommandées</b>  | 42 - 43 |
| <b>Vos interlocuteurs STOLL</b>  | 45      |
| <b>Conditions générales de vente</b>   | 46-47   |

Tous les tarifs précédents perdent leur validité à la parution de cette présente liste tarifaire.



# TARIFS.

## PROFILINE NEXT GENERATION

| Parallélogramme mécanique | Adaptations    | FZ 36-20       | FZ 36-24       | FZ 39-23       | FZ 39-27       | FZ 39-31       | FZ 41-25       | FZ 41-29       | FZ 41-33       | FZ 43-27       | FZ 43-30       | FZ 43-34       | FZ 46-26        | FZ 46-29        | FZ 46-33        | FZ 48-33        | FZ 48-37        | FZ 48-42        |
|---------------------------|----------------|----------------|----------------|----------------|----------------|----------------|----------------|----------------|----------------|----------------|----------------|----------------|-----------------|-----------------|-----------------|-----------------|-----------------|-----------------|
|                           |                | <b>7.190 €</b> | <b>7.390 €</b> | <b>7.590 €</b> | <b>7.890 €</b> | <b>8.090 €</b> | <b>8.390 €</b> | <b>8.690 €</b> | <b>8.990 €</b> | <b>9.490 €</b> | <b>9.690 €</b> | <b>9.890 €</b> | <b>10.990 €</b> | <b>11.290 €</b> | <b>11.490 €</b> | <b>12.990 €</b> | <b>13.290 €</b> | <b>13.590 €</b> |
| <b>A</b>                  | <b>2.165 €</b> | 9.355 €        | 9.555 €        | 9.755 €        | 10.055 €       | 10.255 €       | 10.555 €       | 10.855 €       | 11.155 €       | 11.655 €       | 11.855 €       | 12.055 €       | 13.155 €        | 13.455 €        | 13.655 €        | 15.155 €        | 15.455 €        | 15.755 €        |
| <b>B</b>                  | <b>2.525 €</b> | 9.715 €        | 9.915 €        | 10.115 €       | 10.415 €       | 10.615 €       | 10.915 €       | 11.215 €       | 11.515 €       | 12.015 €       | 12.215 €       | 12.415 €       | 13.515 €        | 13.815 €        | 14.015 €        | 15.515 €        | 15.815 €        | 16.115 €        |
| <b>C</b>                  | <b>2.925 €</b> | 10.115 €       | 10.315 €       | 10.515 €       | 10.815 €       | 11.015 €       | 11.315 €       | 11.615 €       | 11.915 €       | 12.415 €       | 12.615 €       | 12.815 €       | 13.915 €        | 14.215 €        | 14.415 €        | 15.915 €        | 16.215 €        | 16.515 €        |
| <b>D</b>                  | <b>3.545 €</b> | 10.735 €       | 10.935 €       | 11.135 €       | 11.435 €       | 11.635 €       | 11.935 €       | 12.235 €       | 12.535 €       | 13.035 €       | 13.235 €       | 13.435 €       | 14.535 €        | 14.835 €        | 15.035 €        | 16.535 €        | 16.835 €        | 17.135 €        |

| sans parallélogramme | Adaptations    | FS 36-24       | FS 39-27       | FS 39-31       | FS 41-33       | FS 43-34       |
|----------------------|----------------|----------------|----------------|----------------|----------------|----------------|
|                      |                | <b>6.890 €</b> | <b>7.090 €</b> | <b>7.390 €</b> | <b>8.290 €</b> | <b>8.890 €</b> |
| <b>A</b>             | <b>2.165 €</b> | 9.055 €        | 9.255 €        | 9.555 €        | 10.455 €       | 11.055 €       |
| <b>B</b>             | <b>2.525 €</b> | 9.415 €        | 9.615 €        | 9.915 €        | 10.815 €       | 11.415 €       |
| <b>C</b>             | <b>2.925 €</b> | 9.815 €        | 10.015 €       | 10.315 €       | 11.215 €       | 11.815 €       |
| <b>D</b>             | <b>3.545 €</b> | 10.435 €       | 10.635 €       | 10.935 €       | 11.835 €       | 12.435 €       |

Vous trouverez les catégories d'accessoires pour tracteurs via notre configurateur de prix sur le site web et dans la zone de téléchargement de notre site web à partir du 18.05.2023!

**Le pouvoir des chiffres  
pour vous.**

## SOLID

| P = parallélogramme mécanique<br>H = sans parallélogramme | Adaptations | 28-14 P | 30-16 P | 35-18 P | 38-20 P | 40-22 P | 30-16 H | 35-18 H | 38-20 H |
|---|-------------|---------|---------|---------|---------|---------|---------|---------|---------|
|   |             |         |         |         |         |         |         |         |         |
| <b>A</b>  |             | 6.855 € | 6.955 € | 7.255 € | 7.555 € | 8.355 € | 6.655 € | 6.955 € | 7.255 € |
| <b>B</b>  |             | 7.215 € | 7.315 € | 7.615 € | 7.915 € | 8.715 € | 7.015 € | 7.315 € | 7.615 € |
| <b>C</b>  |             | 7.615 € | 7.715 € | 8.015 € | 8.315 € | 9.115 € | 7.415 € | 7.715 € | 8.015 € |
| <b>D</b>  |             | 8.235 € | 8.335 € | 8.635 € | 8.935 € | 9.735 € | 8.035 € | 8.335 € | 8.635 € |

## COMPACTLINE

| Parallélogramme<br>mécanique | Adaptations | 150 P   | 250 P   | 350 P   | 450 P   | 550 P   |
|------------------------------|-------------|---------|---------|---------|---------|---------|
|                              |             |         |         |         |         |         |
| <b>A</b>                     |             | 5.135 € | 5.775 € | 6.075 € | 6.455 € | 6.695 € |
| <b>B</b>                     |             | 5.375 € | 6.015 € | 6.315 € | 6.695 € | 6.935 € |
| <b>C</b>                     |             | 5.655 € | 6.295 € | 6.595 € | 6.975 € | 7.215 € |
| <b>D</b>                     |             | 5.865 € | 6.505 € | 6.805 € | 7.185 € | 7.425 € |

# ACCESSOIRES.

## PROFILINE NEXT GENERATION

| PROFILINE FZ/FS  | Prix (H.T.)     | SYSTÈME DE CONTRÔLE    | Prix (H.T.) |
|--|-----------------|------------------------|-------------|
| Hydro-Fix cpl.   | 680 €           | Base Control Universel | 1.380 €     |
| 3 <sup>ème</sup> fonction ou 4 <sup>ème</sup> fonction | 470 €           | Base Control           | 1.685 €     |
| Tool-Fix cpl.  | 525 €           | Goûteur Pro Control 3* | 3.370 €     |
| 1/2 Tool-Fix côté brancard                             | 350 €           | Goûteur Pro Control 5* | 3.525 €     |
| Suspension Comfort-Drive/ avec verr. à dist élec       | 610 € / 1.090 € | Trac Control           | 345 €       |
| Hydro Lock - verrouillage hydraulique des outils       | 740 €           | Jeu de tuyaux          | 400 €       |
| Fonction RTL - remise à niveau automatique             | 1.060 €         |                        |             |
| Real3 fonction   | 1.345 €         |                        |             |
| Sécurité anti-abaissement**                            | 905 €           |                        |             |
| **Équipement supplémentaire des deux côtés (kit)       | 460 €           |                        |             |
| Phares de travail (FZ uniquement)                      | 845 €           |                        |             |

\*Pro Control ne doit pas être utilisé en combinaison avec des chargeurs frontaux à ne doit pas être utilisé sans guidage parallèle mécanique.

## SOLID

| SOLID  | Prix (H.T.) |
|--|-------------|
| Hydro-Fix cpl.   | 680 €       |
| 3 <sup>ème</sup> fonction ou 4 <sup>ème</sup> fonction | 405 €       |
| Suspension Comfort-Drive                               | 480 €       |
| Sécurité anti-abaissement**                            | 905 €       |
| **Équipement supplémentaire des deux côtés (kit)       | 460 €       |

\*Le 4<sup>ème</sup> fonction ne peut être commandé qu'en combinaison avec le 3<sup>ème</sup> fonction.

| PEINTURE SPÉCIALE FZ/FS/SOLID | Prix (H.T.) |
|-------------------------------|-------------|
| Couleur spécifique tracteur   | 240 €       |

| ÉQUIPEMENT SPÉCIAL (voir liste de préconisation) | Prix (H.T.) |
|--|-------------|
| Trompettes                                       | 470 €       |

## COMPACTLINE

| COMPACTLINE                                      | Prix (H.T.) | SYSTÈME DE CONTRÔLE | Prix (H.T.) |
|--|-------------|---------------------|-------------|
| Tool-Fix cpl.                                    | 565 €       | Base Control Direct | 905 €       |
| Hydro-Fix cpl.                                   | 735 €       | Base Control        | 1.545 €     |
| 3 <sup>ème</sup> fonction                        | 655 €       | Jeu de tuyaux       | 435 €       |
| Suspension Comfort-Drive                         | 750 €       |                     |             |
| Sécurité anti-abaissement**                      | 905 €       |                     |             |
| **Équipement supplémentaire des deux côtés (kit) | 460 €       |                     |             |

| FRAIS DE TRANSPORT FZ/FS/SOLID/FC | Prix (H.T.) |
|-----------------------------------|-------------|
| Par chargeur                      | 365 €       |
| Par adaption                      | 210 €       |
| Par outil                         | 170 €       |
| A partir de 5 outils              | Port payé   |

# PAQUET STANDARD.

## ENSEMBLE D'ACCESSOIRES : PROFILINE NEXT GENERATION ET SOLID

y compris jeu de tuyaux, 3<sup>ème</sup> fonction, mécanique Comfort-Drive + Hydro-Fix cpl.

### PROFILINE NEXT GENERATION

| Cat. Adaptations | Adaptations | FZ 36-20 | FZ 36-24 | FZ 39-23 | FZ 39-27 | FZ 39-31 | FZ 41-25 | FZ 41-29 | FZ 41-33 | FZ 43-27 | FZ 43-30 | FZ 43-34 | FZ 46-26 | FZ 46-29 | FZ 46-33 | FZ 48-33 | FZ 48-37 | FZ 48-42 |
|------------------|-------------|----------|----------|----------|----------|----------|----------|----------|----------|----------|----------|----------|----------|----------|----------|----------|----------|----------|
| <b>A</b>         |             | 11.515 € | 11.715 € | 11.915 € | 12.215 € | 12.415 € | 12.715 € | 13.015 € | 13.315 € | 13.815 € | 14.015 € | 14.215 € | 15.315 € | 15.615 € | 15.815 € | 17.315 € | 17.615 € | 17.915 € |
| <b>B</b>         |             | 11.875 € | 12.075 € | 12.275 € | 12.575 € | 12.775 € | 13.075 € | 13.375 € | 13.675 € | 14.175 € | 14.375 € | 14.575 € | 15.675 € | 15.975 € | 16.175 € | 17.675 € | 17.975 € | 18.275 € |
| <b>C</b>         |             | 12.275 € | 12.475 € | 12.675 € | 12.975 € | 13.175 € | 13.475 € | 13.775 € | 14.075 € | 14.575 € | 14.775 € | 14.975 € | 16.075 € | 16.375 € | 16.575 € | 18.075 € | 18.375 € | 18.675 € |
| <b>D</b>         |             | 12.895 € | 13.095 € | 13.295 € | 13.595 € | 13.795 € | 14.095 € | 14.395 € | 14.695 € | 15.195 € | 15.395 € | 15.595 € | 16.695 € | 16.995 € | 17.195 € | 18.695 € | 18.995 € | 19.295 € |

### SOLID

| Cat. Adaptations | Adaptations | FS 36-24 | FS 39-27 | FS 39-31 | FS 41-33 | FS 43-34 |
|------------------|-------------|----------|----------|----------|----------|----------|
| <b>A</b>         |             | 11.215 € | 11.415 € | 11.715 € | 12.615 € | 13.215 € |
| <b>B</b>         |             | 11.575 € | 11.775 € | 12.075 € | 12.975 € | 13.575 € |
| <b>C</b>         |             | 11.975 € | 12.175 € | 12.475 € | 13.375 € | 13.975 € |
| <b>D</b>         |             | 12.595 € | 12.795 € | 13.095 € | 13.995 € | 14.595 € |

| Cat. Adaptations | Adaptations | 28-14 P  | 30-16 P  | 35-18 P  | 38-20 P  | 40-22 P  | 30-16 H  | 35-18 H  | 38-20 H  |
|------------------|-------------|----------|----------|----------|----------|----------|----------|----------|----------|
| <b>A</b>         |             | 8.820 €  | 8.920 €  | 9.220 €  | 9.520 €  | 10.320 € | 8.620 €  | 8.920 €  | 9.220 €  |
| <b>B</b>         |             | 9.180 €  | 9.280 €  | 9.580 €  | 9.880 €  | 10.680 € | 8.980 €  | 9.280 €  | 9.580 €  |
| <b>C</b>         |             | 9.580 €  | 9.680 €  | 9.980 €  | 10.280 € | 11.080 € | 9.380 €  | 9.680 €  | 9.980 €  |
| <b>D</b>         |             | 10.200 € | 10.300 € | 10.600 € | 10.900 € | 11.700 € | 10.000 € | 10.300 € | 10.600 € |

Vous trouverez les catégories d'accessoires pour tracteurs via notre configurateur de prix sur le site web et dans la zone de téléchargement de notre site web à partir du 18.05.2023!

# PAQUET DE BASE.

## ENSEMBLE D'ACCESSOIRES : PROFILINE NEXT GENERATION ET SOLID

y compris Base-Control, 3<sup>ème</sup> fonction, mécanique Comfort-Drive + Hydro-Fix cpl.

### PROFILINE NEXT GENERATION

| Cat. Adaptations | Adaptations | FZ 36-20 | FZ 36-24 | FZ 39-23 | FZ 39-27 | FZ 39-31 | FZ 41-25 | FZ 41-29 | FZ 41-33 | FZ 43-27 | FZ 43-30 | FZ 43-34 | FZ 46-26 | FZ 46-29 | FZ 46-33 | FZ 48-33 | FZ 48-37 | FZ 48-42 |
|------------------|-------------|----------|----------|----------|----------|----------|----------|----------|----------|----------|----------|----------|----------|----------|----------|----------|----------|----------|
|                  |             |          |          |          |          |          |          |          |          |          |          |          |          |          |          |          |          |          |
| <b>A</b>         |             | 12.800 € | 13.000 € | 13.200 € | 13.500 € | 13.700 € | 14.000 € | 14.300 € | 14.600 € | 15.100 € | 15.300 € | 15.500 € | 16.600 € | 16.900 € | 17.100 € | 18.600 € | 18.900 € | 19.200 € |
| <b>B</b>         |             | 13.160 € | 13.360 € | 13.560 € | 13.860 € | 14.060 € | 14.360 € | 14.660 € | 14.960 € | 15.460 € | 15.660 € | 15.860 € | 16.960 € | 17.260 € | 17.460 € | 18.960 € | 19.260 € | 19.560 € |
| <b>C</b>         |             | 13.560 € | 13.760 € | 13.960 € | 14.260 € | 14.460 € | 14.760 € | 15.060 € | 15.360 € | 15.860 € | 16.060 € | 16.260 € | 17.360 € | 17.660 € | 17.860 € | 19.360 € | 19.660 € | 19.960 € |
| <b>D</b>         |             | 14.180 € | 14.380 € | 14.580 € | 14.880 € | 15.080 € | 15.380 € | 15.680 € | 15.980 € | 16.480 € | 16.680 € | 16.880 € | 17.980 € | 18.280 € | 18.480 € | 19.980 € | 20.280 € | 20.580 € |

### SOLID

| Cat. Adaptations | Adaptations | FS 36-24 | FS 39-27 | FS 39-31 | FS 41-33 | FS 43-34 |
|------------------|-------------|----------|----------|----------|----------|----------|
|                  |             |          |          |          |          |          |
| <b>A</b>         |             | 12.500 € | 12.700 € | 13.000 € | 13.900 € | 14.500 € |
| <b>B</b>         |             | 12.860 € | 13.060 € | 13.360 € | 14.260 € | 14.860 € |
| <b>C</b>         |             | 13.260 € | 13.460 € | 13.760 € | 14.660 € | 15.260 € |
| <b>D</b>         |             | 13.880 € | 14.080 € | 14.380 € | 15.280 € | 15.880 € |

| Cat. Adaptations | Adaptations | 28-14 P  | 30-16 P  | 35-18 P  | 38-20 P  | 40-22 P  | 30-16 H  | 35-18 H  | 38-20 H  |
|------------------|-------------|----------|----------|----------|----------|----------|----------|----------|----------|
|                  |             |          |          |          |          |          |          |          |          |
| <b>A</b>         |             | 10.105 € | 10.205 € | 10.505 € | 10.805 € | 11.605 € | 9.905 €  | 10.205 € | 10.505 € |
| <b>B</b>         |             | 10.465 € | 10.565 € | 10.865 € | 11.165 € | 11.965 € | 10.265 € | 10.565 € | 10.865 € |
| <b>C</b>         |             | 10.865 € | 10.965 € | 11.265 € | 11.565 € | 12.365 € | 10.665 € | 10.965 € | 11.265 € |
| <b>D</b>         |             | 11.485 € | 11.585 € | 11.885 € | 12.185 € | 12.985 € | 11.285 € | 11.585 € | 11.885 € |

Vous trouverez les catégories d'accessoires pour tracteurs via notre configurateur de prix sur le site web et dans la zone de téléchargement de notre site web à partir du 18.05.2023!



# PAQUET PRO.

## ENSEMBLE D'ACCESSOIRES : PROFILINE NEXT GENERATION ET SOLID

y compris Pro-Control, 3<sup>ème</sup> fonction, mécanique Comfort-Drive + Hydro-Fix cpl.

### PROFILINE NEXT GENERATION

| Cat. Adaptations | Adaptations | FZ 36-20 | FZ 36-24 | FZ 39-23 | FZ 39-27 | FZ 39-31 | FZ 41-25 | FZ 41-29 | FZ 41-33 | FZ 43-27 | FZ 43-30 | FZ 43-34 | FZ 46-26 | FZ 46-29 | FZ 46-33 | FZ 48-33 | FZ 48-37 | FZ 48-42 |
|------------------|-------------|----------|----------|----------|----------|----------|----------|----------|----------|----------|----------|----------|----------|----------|----------|----------|----------|----------|
| A                |             | 14.485 € | 14.685 € | 14.885 € | 15.185 € | 15.385 € | 15.685 € | 15.985 € | 16.285 € | 16.785 € | 16.985 € | 17.185 € | 18.285 € | 18.585 € | 18.785 € | 20.285 € | 20.585 € | 20.885 € |
| B                |             | 14.845 € | 15.045 € | 15.245 € | 15.545 € | 15.745 € | 16.045 € | 16.345 € | 16.645 € | 17.145 € | 17.345 € | 17.545 € | 18.645 € | 18.945 € | 19.145 € | 20.645 € | 20.945 € | 21.245 € |
| C                |             | 15.245 € | 15.445 € | 15.645 € | 15.945 € | 16.145 € | 16.445 € | 16.745 € | 17.045 € | 17.545 € | 17.745 € | 17.945 € | 19.045 € | 19.345 € | 19.545 € | 21.045 € | 21.345 € | 21.645 € |
| D                |             | 15.865 € | 16.065 € | 16.265 € | 16.565 € | 16.765 € | 17.065 € | 17.365 € | 17.665 € | 18.165 € | 18.365 € | 18.565 € | 19.665 € | 19.965 € | 20.165 € | 21.665 € | 21.965 € | 22.265 € |

### SOLID



| Cat. Adaptations | Adaptations | FS 36-24 | FS 39-27 | FS 39-31 | FS 41-33 | FS 43-34 |
|------------------|-------------|----------|----------|----------|----------|----------|
| A                |             | 14.185 € | 14.385 € | 14.685 € | 15.585 € | 16.185 € |
| B                |             | 14.545 € | 14.745 € | 15.045 € | 15.945 € | 16.545 € |
| C                |             | 14.945 € | 15.145 € | 15.445 € | 16.345 € | 16.945 € |
| D                |             | 15.565 € | 15.765 € | 16.065 € | 16.965 € | 17.565 € |

| Cat. Adaptations | Adaptations | 28-14 P  | 30-16 P  | 35-18 P  | 38-20 P  | 40-22 P  | 30-16 H  | 35-18 H  | 38-20 H  |
|------------------|-------------|----------|----------|----------|----------|----------|----------|----------|----------|
| A                |             | 11.790 € | 11.890 € | 12.190 € | 12.490 € | 13.290 € | 11.590 € | 11.890 € | 12.190 € |
| B                |             | 12.150 € | 12.250 € | 12.550 € | 12.850 € | 13.650 € | 11.950 € | 12.250 € | 12.550 € |
| C                |             | 12.550 € | 12.650 € | 12.950 € | 13.250 € | 14.050 € | 12.350 € | 12.650 € | 12.950 € |
| D                |             | 13.170 € | 13.270 € | 13.570 € | 13.870 € | 14.670 € | 12.970 € | 13.270 € | 13.570 € |

Vous trouverez les catégories d'accessoires pour tracteurs via notre configurateur de prix sur le site web et dans la zone de téléchargement de notre site web à partir du 18.05.2023!

# PROFILINE NEXT GENERATION. SOLID. COMMANDE HYDRAULIQUE ET ACCESSOIRES.

UN CONFORT OPTIMAL ET UNE UTILISATION SIMPLE  
GRÂCE AUX COMMANDES HYDRAULIQUES.

| BASE CONTROL  |  | Prix (H.T.)   |
|---|--|---|
|   | <ul style="list-style-type: none"> <li>✓ Commande confortable offrant une très bonne précision.</li> <li>✓ Levier offrant plusieurs interrupteurs pour toutes vos options.</li> <li>✓ 5 fonctions de base : Montée, descente, bennage, cavage, position flottante.</li> <li>✓ Possibilité de bloquer le levier lors des transports.</li> </ul>   | Base Control (adapté au tracteur) <b>1.685 €</b>  |
|   |  | Kit universel (pour anciens tracteurs)<br>(Le kit ne comprend pas les tuyaux hydrauliques ni le support du monolevier en cabine) <b>1.380 €</b> |
|   |  |   |
|   |  |   |
|   |  |   |
|   |  |   |
| PRO CONTROL   |  | Prix (H.T.)   |
|  | <ul style="list-style-type: none"> <li>✓ Joystick électrique proportionnel.</li> <li>✓ 6 fonctions de base : Montée, descente, bennage, cavage, position flottante du chargeur et de l'outil.</li> <li>✓ 3 fonctions supplémentaire : bennage éclair de l'outil, 3ème et 4ème fonction, blocage du joystick lors des transports.</li> <li>✓ Autres possibilités : Hydro-Lock, Comfort drive et inversion.</li> </ul> | Pro Control (Système Eco-Pro pour tracteurs avec hydraulique OC, OCLS et CCLS) <b>3.370 €</b>   |
|   |  | Joystick 5 interrupteurs (supplément) <b>155 €</b>  |
|   |  |   |
|   |  |   |
|   |  |   |
|   |  |   |

| VERROUILLAGE DOUBLE   |   | Prix (H.T.)                                |
|---|---|--|
|  | <ul style="list-style-type: none"> <li>✓ Série pour taille 5 + 6 (voir p. 18).</li> <li>✓ En option pour la taille 4 (voir p. 18).</li> <li>✓ Recommandé pour des travaux très durs.</li> </ul> | <p>supplément de prix<br/><b>560 €</b></p> |
|   |   |  |
|   |   |  |

| TRAC CONTROL  |   | Prix (H.T.)   |
|---|---|---|
|  | <ul style="list-style-type: none"> <li>✓ 5 fonctions de base : Montée, descente, bennage, cavage, position flottante.</li> <li>✓ Si le joystick d'origine du tracteur n'a pas suffisamment d'interrupteur, notre joystick Trac Control vient se mettre en lieu et place.</li> </ul> | <p>Trac Control (Joystick STOLL) pour monolevier électrique d'origine tracteur<br/><b>350 €</b></p> |
|   |   |   |
|   |   |   |

| HYDRAULIQUE KIT : TUYAUX   |  | Prix (H.T.)         |
|--|--|---------------------|
|  | <ul style="list-style-type: none"> <li>✓ Kit permettant de piloter le chargeur depuis les distributeurs du tracteur (distrib. arrières ou latéraux).</li> <li>✓ Kit développés spécifiquement pour chaque modèle de tracteur.</li> <li>⚠ <b>Une fonction à double emploi et / ou une activation externe doivent impérativement être exclues grâce à un montage professionnel correct.</b></li> </ul> | <p><b>400 €</b></p> |
|  |  |                     |
|  |  |                     |

| HYDRAULIQUE CONFORT   |   | Prix (H.T.)           |
|---|---|-----------------------|
|  | <ul style="list-style-type: none"> <li>✓ Déviateur permettant d'alimenter soit le chargeur soit deux distributeurs arrières du tracteur grâce à un interrupteur en cabine.</li> <li>✓ Ainsi vous ne bloquez pas de distributeurs uniquement pour le chargeur.</li> <li>⚠ <b>Une activation doit impérativement être exclue grâce à un montage professionnel correct.</b></li> </ul> | <p><b>1.090 €</b></p> |
|   |   |                       |
|   |   |                       |

Les systèmes présentés dans le tarif sont prévus pour équiper uniquement les tracteurs agricoles et forestier. Ils sont prévus pour commander uniquement un chargeur STOLL.

Tarif recommandé non contractuel en €.

# HYDRO-FIX. LE RACCORD HYDRAULIQUE RAPIDE.

**TOUS LES TUYAUX HYDRAULIQUES SE CONNECTENT  
EN MÊME TEMPS AVEC UN SEUL LEVIER.**

| STOLL HYDRO-FIX – COUPLEUR HYDRAULIQUES RAPIDE                                    |   | Type  | Référence | Prix (H.T.) |
|---|---|-------|-----------|-------------|
|  | HYDRO-FIX complet. Pour distributeur STOLL  | FZ/FS | 3645170   | 680 €       |
|   | HYDRO-FIX complet. Pour montage sur distributeurs du tracteur                         | FZ/FS | 3645180   | 680 €       |
|   | 1/2 HYDRO-FIX côté chargeur   | FZ/FS | 3645190   | 285 €       |
|   | 1/2 HYDRO-FIX côté tracteur, pour nouveaux distributeurs STOLL                        | FZ/FS | 3609870   | 395 €       |
|   | 1/2 HYDRO-FIX côté tracteur, pour montage sur les distributeurs d'origine du tracteur | FZ/FS | 3609860   | 395 €       |
| * Connection possible sous pression (250 bar max)                                 |   |       |           |             |

| STOLL HYDRO-FIX – RECTANGULAIRE, 4 PRISES, POUR ANCIEN DISTRIBUTEUR STOLL          |                             | Type    | Référence | Prix (H.T.) |
|--|-----------------------------|---------|-----------|-------------|
|  | HYDRO-FIX complet.          | FZ/FS/S | 3645300   | 680 €       |
|  | 1/2 HYDRO-FIX côté tracteur | FZ/FS/S | 3645190   | 285 €       |
|  | 1/2 HYDRO-FIX côté tracteur | FZ/FS/S | 3537370   | 395 €       |
| * Connection possible sous pression (250 bar max)                                  |                             |         |           |             |

| STOLL HYDRO-FIX – COUPLEUR HYDRAULIQUES RAPIDE AVEC 8 PRISES ÉLECTRIQUE             |   | Type    | Référence | Prix (H.T.) |
|---|---|---------|-----------|-------------|
|  | HYDRO-FIX complet. Pour distributeur STOLL  | FZ/FS/S | 3645200   | 865 €       |
|   | HYDRO-FIX complet. Pour montage sur distributeurs du tracteur                         | FZ/FS/S | 3645220   | 865 €       |
|   | 1/2 HYDRO-FIX côté chargeur   | FZ/FS/S | 3645230   | 470 €       |
|   | 1/2 HYDRO-FIX côté tracteur, pour nouveaux distributeurs STOLL                        | FZ/FS/S | 3618680   | 395 €       |
|   | 1/2 HYDRO-FIX côté tracteur, pour montage sur les distributeurs d'origine du tracteur | FZ/FS/S | 3618690   | 395 €       |
| * Connection possible sous pression (250 bar max)                                   |   |         |           |             |

| <b>STOLL HYDRO-FIX – 6 PRISES/INCOMPATIBLE AVEC UN DISTRIBUTEUR ADDITIONNEL</b>   |                             | Type  | Référence | Prix (H.T.)  |
|---|-----------------------------|-------|-----------|--------------|
|  | HYDRO-FIX complet.          | FZ/FS | 3614720   | <b>935 €</b> |
|   | 1/2 HYDRO-FIX côté chargeur | FZ/FS | 3618670   | <b>350 €</b> |
|   | 1/2 HYDRO-FIX côté tracteur | FZ/FS | 3617840   | <b>585 €</b> |
|   |                             |       |           |              |
|   |                             |       |           |              |
|   |                             |       |           |              |

| <b>MULTICOUPLEUR – POUR TRACTEUR FENDT VARIO</b>                                  |                             | Type    | Référence | Prix (H.T.)  |
|---|-----------------------------|---------|-----------|--------------|
|  | Multicoupleur complet       | FZ/FS/S | 3645240   | <b>805 €</b> |
|   | 1/2 HYDRO-FIX côté chargeur | FZ/FS/S | 3645260   | <b>320 €</b> |
|   | 1/2 HYDRO-FIX côté tracteur | FZ/FS/S | 3537390   | <b>485 €</b> |
|   |                             |         |           |              |
|   |                             |         |           |              |
|   |                             |         |           |              |



\* Connection possible sous pression (250 bar max)

| <b>MULTICOUPLEUR – GAMME CARGO</b>   |  | Type    | Référence | Prix (H.T.)  |
|--|--|---------|-----------|--------------|
|  | Multicoupleur complet avec prise électrique intégrée | FZ/FS/S | 3645250   | <b>805 €</b> |
|  | 1/2 HYDRO-FIX côté chargeur                          | FZ/FS/S | 3645270   | <b>320 €</b> |
|  | 1/2 HYDRO-FIX côté tracteur                          | FZ/FS/S | 3537400   | <b>485 €</b> |
|  |  |         |           |              |
|  |  |         |           |              |
|  |  |         |           |              |



\* Connection possible sous pression (250 bar max)

| <b>STOLL TOOL-FIX – 2 PRISES, POUR 3<sup>ÈME</sup> ET 4<sup>ÈME</sup> FONCTION</b>  |                            | Type  | Référence | Prix (H.T.)  |
|---|----------------------------|-------|-----------|--------------|
|  | Tool-Fix cpl.              | FZ/FS | 3331530   | <b>525 €</b> |
|   | 1/2 Tool-Fix côté chargeur | FZ/FS | 3474580   | <b>350 €</b> |
|   | 1/2 Tool-Fix côté outil    | FZ/FS | 3617080   | <b>175 €</b> |
|   |                            |       |           |              |
|   |                            |       |           |              |
|   |                            |       |           |              |

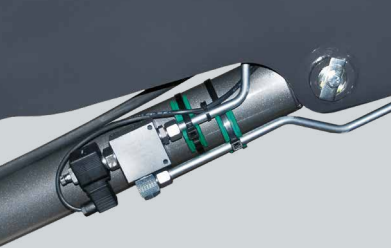
# TRAVAILLER RAPIDEMENT ET EN TOUTE SÉCURITÉ. AVEC LES ACCESSOIRES STOLL.

| 3 <sup>ÈME</sup> /4 <sup>ÈME</sup> FONCTION   |  | Prix (H.T.)  |
|---|--|--|
|    | <ul style="list-style-type: none"> <li>✓ Pour les outils nécessitant une voir deux fonctions hydraulique.</li> <li>✓ Plus de polyvalence pour votre chargeur.</li> <li>✓ Exemple d'outil nécessitant une fonction hydraulique : Benne multi-fonction, pince balle.</li> </ul>  | Solid: 3 <sup>ème</sup> fonction livrée montée <b>405 €</b>  |
|   |  | ProfilLine Next Generation (pour commande avec le chargeur ou rééquipement, prix par fonction) <b>470 €</b>                      |
|   |  | Supplément pour Tool-Fix complet (seulement pour gamme ProfilLine Next Generation) <b>525 €</b>                                  |
|   |  |  |
| HYDRO-LOCK  |  | Prix (H.T.)  |
|   | <ul style="list-style-type: none"> <li>✓ Verrouillage hydraulique des outils grâce à un vérin double effet.</li> <li>✓ Verrouillage et déverrouillage des outils depuis la cabine en utilisant un interrupteur.</li> <li>✓ Changement des outils sans descendre du tracteur.</li> </ul>  | Hydro-Lock FZ / FS <b>740 €</b>  |
|   |  |  |
|   |  |  |
|   |  |  |
| CLAPET DE SÉCURITÉ  |  | Prix (H.T.)  |
|  | <ul style="list-style-type: none"> <li>✓ En activant le système, la descente du chargeur est bloquée.</li> <li>✓ Pour des raisons de sécurité, le chargeur peut être bloqué en cas de présence de personne autour ou sous le chargeur.</li> <li>✓ Conforme à la norme EN 12525 / A1.</li> <li>▲ <b>Ne remplit en aucun cas les conditions légales en combinaison avec des nacelles.</b></li> </ul> | Pour ProfilLine Next Generation FZ / FS tailles 1 - 6 (voir p. 18), pour Solid et CompactLine (kit livré non monté) <b>905 €</b> |
|   |  | Kit pour équiper le deuxième vérin de montée/descente <b>460 €</b>   |
|   |  |  |
|   |  |  |

**STOLL y a pensé, STOLL l'a fait ! L'option Comfort-Drive réduit les chocs du chargeur et de l'outil. Résultat : l'homme et la machine sont protégés.**

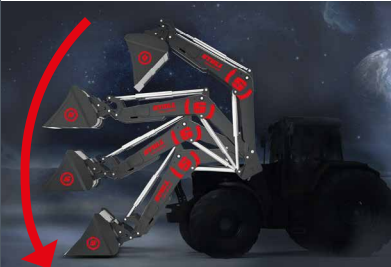
| CLAPETS LIMITEURS DE DESCENTE   |   | Prix (H.T.)  |
|---|---|--|
|    | <ul style="list-style-type: none"> <li>✓ Clapets limitant la vitesse de descente du chargeur.</li> <li>✓ Des vannes peuvent être installées sur les vérins pour empêcher le bennage de l'outil (pas compris dans le kit).</li> <li>✓ Cette option n'est pas adaptée pour l'utilisation de nacelle transportant du personnel.</li> </ul> <p><b>⚠ Le transport de personnes nécessite impérativement un examen selon la directive MRL 2006/42/EG.</b></p> | <p>Pour ProfilLine Next Generation FZ / FS tailles 1 - 6 (voir p. 18) (kit, par jeu de vérin)</p> <p style="text-align: right;"><b>400 €</b></p> |
|   | <p>Il est recommandé de l'installer de chaque côté du chargeur</p>  |  |
| COMFORT-DRIVE   |   | Prix (H.T.)  |
|   | <ul style="list-style-type: none"> <li>✓ Pour le confort lors des trajets avec le chargeur.</li> <li>✓ Les chocs et secousses sont absorbés par la suspension.</li> <li>✓ Le tracteur et l'utilisateur sont préservés.</li> </ul>   | <p><b>1</b> Comfort-Drive FZ / FS</p> <p style="text-align: right;"><b>610 €</b></p>   |
|   |   | <p>Supplément pour la commande électrique de la suspension Comfort-Drive FZ/FS</p> <p style="text-align: right;"><b>475 €</b></p>                |
|   |   | <p><b>2</b> Comfort-Drive Solid</p> <p style="text-align: right;"><b>480 €</b></p>   |
| REMISE À NIVEAU AUTOMATIQUE   |   | Prix (H.T.)  |
|  | <ul style="list-style-type: none"> <li>✓ Gain de temps et grande performance de charge avec automatisme de niveau.</li> <li>✓ Position outil réglée, récupérée sur simple pression.</li> <li>✓ Utilisable via tous les systèmes de distributeurs STOLL – Ne nécessite aucun appareil supplémentaire.</li> <li>✓ Fonction bennage éclair comprise.</li> </ul>  | <p>Pour ProfilLine FZ</p> <p style="text-align: right;"><b>1.060 €</b></p>   |
|   |   |  |

| REAL <sup>3</sup> (3 <sup>ème</sup> fonction active)                                |  | Prix (H.T.)  |
|---|--|--|
|    | <ul style="list-style-type: none"> <li>✓ La 3<sup>ème</sup> fonction se pilote indépendamment des fonctions hydrauliques du chargeur.</li> <li>✓ Cette fonction est pilotée directement depuis l'hydraulique du tracteur.</li> <li>✓ Utilisation optimum de l'outil, permettant ainsi un gain de rendement.</li> </ul> | Équipement kit de conduites brancard <b>760 €</b>  |
|   |  | Vanne Real3 <sup>rd</sup> pour Base control <b>1.345 €</b>   |
|   |  | Vanne Real3 <sup>rd</sup> pour Pro Control <b>1.345 €</b>  |
|   |  | Vanne Real3 <sup>rd</sup> (Rétrofit en rapport avec les propres vannes du tracteur) <b>775 €</b>       |
|   |  | Couple Hydro-Fix + Rénovation <b>350 €</b>   |
|   |  | Quadruple Hydro-Fix <b>680 €</b>   |
|   |  | 6s Hydro-Fix (uniquement en ce qui concerne avec le jeu de tuyaux) <b>925 €</b>                        |
|   |  |  |
| BOÎTIER DE CONNECTION   |  | Prix (H.T.)  |
|    | <ul style="list-style-type: none"> <li>✓ Boîtier permettant d'avoir toutes les connexions électriques du chargeur au même endroit.</li> <li>✓ Gain de temps lors du montage et plus d'ergonomie pour l'utilisateur.</li> <li>✓ Disponible pour tous les chargeurs de la gamme ProfilLine.</li> </ul>                   | Pour ProfilLine Next Generation FZ / FS (Kit) <b>210 €</b>   |
|   |  |  |
|   |  |  |
| SYSTÈME DE CAMÉRAS ET PHARES DE TRAVAIL   |  | Prix (H.T.)  |
|   | <ul style="list-style-type: none"> <li>✓ Travail ciblé et précis – Avec le système de caméra et les phares de travail, le conducteur bénéficie d'une meilleure visibilité.</li> <li>✓ Confort plus important et meilleure efficacité lors des travaux avec l'outil.</li> </ul>   | Le kit comprend un écran en cabine avec son support, une caméra et le faisceau électrique <b>910 €</b> |
|   |  | Caméra seule <b>350 €</b>  |
|   |  | Écran seul <b>555 €</b>  |
|   |  | Phares de travail (FZ uniquement) <b>845 €</b>   |
|   |  |  |
| PATINS D'USURE  |  | Prix (H.T.)  |
|  | <ul style="list-style-type: none"> <li>✓ Pour les travaux nécessitant un contact permanent de l'outil sur le sol.</li> <li>✓ Grâce à un assemblage par vis protégé peut être ajouté à tout moment.</li> </ul>  | Patins d'usure <b>120 €</b>  |
|   |  | ProfilLine Next Generation FZ 46 <b>0 €</b>  |
|   |  | ProfilLine Next Generation FZ 48 <b>0 €</b>  |



Exemple de  
peinture spéciale.



# **EDITION COULEUR. PEINTURE SPÉCIALE.**

**CHARGEUR FRONTAL PROFILINE FZ POUR TRACTEURS AVEC PEINTURE MÉTALLISÉE !**

Offre sur demande.

Des performances optimales en matière de force et de hauteur de levage. Des niveaux de stabilité et de vitesse de chargement très élevés. Une utilisation confortable : la gamme ProfiLine Next Generation a été développée tout spécifiquement pour répondre à tous les besoins des vrais professionnels.

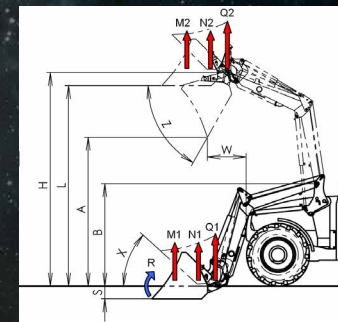

| PROFILINE NEXT GENERATION   |  |                   |          | TAILLE 1   |                 |                 | TAILLE 2        |                 |                 |                  | TAILLE 3          |                   |                   |                   | TAILLE 4          |                   |                    |                    | TAILLE 5           |                    |                    | TAILLE 6       |                |                |                |                |     |
|---|--|-------------------|----------|------------|-----------------|-----------------|-----------------|-----------------|-----------------|------------------|-------------------|-------------------|-------------------|-------------------|-------------------|-------------------|--------------------|--------------------|--------------------|--------------------|--------------------|----------------|----------------|----------------|----------------|----------------|-----|
| parallélogramme mécanique   |  |                   |          | FZ 36-20   | FZ 36-24        |                 | FZ 39-23        | FZ 39-27        |                 | FZ 39-31         |                   | FZ 41-25          | FZ 41-29          | FZ 41-33          |                   | FZ 43-27          | FZ 43-30           | FZ 43-34           |                    | FZ 46-26           | FZ 46-29           | FZ 46-33       | FZ 48-33       | FZ 48-37       | FZ 48-42       |                |     |
| sans parallélogramme  |  |                   |          |            | FS 36-24        |                 |                 | FS 39-27        |                 |                  | FS 39-31          |                   |                   |                   |                   |                   | FS 43-34           |                    |                    |                    |                    |                |                |                |                |                |     |
| Adapté pour les tracteurs de puissance kW/CV                        |  |                   |          | kW<br>CV   | 40-75<br>50-100 | 50-75<br>70-100 | 45-95<br>60-130 | 60-95<br>80-130 | 65-95<br>90-130 | 60-120<br>80-160 | 75-120<br>100-160 | 80-120<br>110-160 | 75-130<br>100-180 | 85-130<br>110-180 | 95-130<br>130-180 | 95-190<br>130-260 | 105-190<br>140-260 | 120-190<br>160-260 | 140-220<br>190-300 | 150-220<br>200-300 | 155-220<br>210-300 |                |                |                |                |                |     |
| Puissance de levage au point d'articulation                         |  | en bas<br>en haut | Q1<br>Q2 | daN<br>daN | 2.020<br>1.490  | 2.370<br>1.750  | 2.300<br>1.550  | 2.670<br>1.800  | 3.070<br>2.060  | 2.510<br>1.680   | 2.880<br>1.930    | 3.280<br>2.200    | 2.660<br>1.890    | 3.060<br>2.120    | 3.420<br>2.430    | 2.580<br>2.020    | 2.940<br>2.280     | 3.320<br>2.590     | 3.320<br>2.230     | 3.730<br>2.500     | 4.150<br>2.790     |                |                |                |                |                |     |
| Charge utile à 300 mm du point d'articulation (benne)               |  | en bas<br>en haut | N1<br>N2 | daN<br>daN | 2.020<br>1.490  | 2.370<br>1.750  | 2.020<br>1.470  | 2.300<br>1.550  | 2.670<br>1.800  | 2.300<br>2.060   | 3.070<br>1.730    | 2.640<br>1.730    | 2.510<br>1.680    | 2.880<br>1.930    | 3.280<br>1.870    | 2.840<br>1.870    | 2.660<br>1.890     | 3.060<br>2.120     | 3.420<br>2.430     | 3.060<br>2.080     | 2.580<br>2.020     | 2.940<br>2.280 | 3.320<br>2.590 | 3.320<br>2.230 | 3.730<br>2.500 | 4.150<br>2.790 |     |
| Charge utile à 800 mm du point d'articulation (palette)             |  | en bas<br>en haut | M1<br>M2 | daN<br>daN | 2.020<br>1.490  | 2.370<br>1.750  | 1.620<br>1.150  | 2.300<br>1.550  | 2.670<br>1.800  | 1.860<br>1.180   | 3.070<br>2.060    | 2.130<br>1.360    | 2.510<br>1.680    | 2.880<br>1.930    | 3.280<br>2.200    | 2.320<br>1.490    | 2.660<br>1.890     | 3.060<br>2.120     | 3.420<br>2.430     | 2.480<br>1.640     | 2.580<br>2.020     | 2.940<br>2.280 | 3.320<br>2.590 | 3.320<br>2.230 | 3.730<br>2.500 | 4.150<br>2.790 |     |
| Force d'arrachement 800 mm avant le point d'articulation de l'outil |  | en bas            | R        | daN        | 2.620           | 2.890           | 2.910           | 3.550           | 3.080           | 3.550            | 3.080             | 2.900             | 3.540             | 3.850             | 3.540             | 4.580             | 3.840              | 4.560              | 4.140              | 4.900              |                    |                |                |                |                |                |     |
| Hauteur maximale au point d'articulation de l'outil                 |  |                   | H        | mm         | 3.550           |                 |                 | 3.850           |                 |                  |                   | 4.100             |                   |                   |                   | 4.320             |                    |                    |                    | 4.550              |                    |                | 4.800          |                |                |                |     |
| Hauteur au bord de la lame  |  |                   | L        | mm         | 3.340           |                 |                 | 3.640           |                 |                  |                   | 3.890             |                   |                   |                   | 4.110             |                    |                    |                    | 4.340              |                    |                | 4.590          |                |                |                |     |
| Hauteur de déversement  |  |                   | A        | mm         | 2.470           |                 |                 | 2.810           |                 |                  |                   | 3.060             |                   |                   |                   | 3.290             |                    |                    |                    | 3.490              |                    |                | 3.750          |                |                |                |     |
| Largeur de déversement  |  |                   | W        | mm         | 710             |                 |                 | 700             |                 |                  |                   | 790               |                   |                   |                   | 780               |                    |                    |                    | 800                |                    |                | 880            |                |                |                |     |
| Profondeur de fouille   |  |                   | S        | mm         | 210             |                 |                 | 210             |                 |                  |                   | 210               |                   |                   |                   | 210               |                    |                    |                    | 210                |                    |                | 210            |                |                |                |     |
| Point d'articulation des bras                                       |  |                   | B        | mm         | 1.680           |                 |                 | 1.800           |                 |                  |                   | 1.945             |                   |                   |                   | 1.945             |                    |                    |                    | 2.045              |                    |                | 2.180          |                |                |                |     |
| Angle de cavage   |  | en bas            | X        | °degré     | 41°             |                 |                 | 44°             |                 |                  |                   | 44°               |                   |                   |                   | 44°               |                    |                    |                    | 44°                |                    |                | 45°            |                |                |                |     |
|   |  | avec la réserve   | X1       | °degré     | 55°             | -               | 61°             | -               | 61°             | -                | 61°               | -                 | 61°               | -                 | 61°               | -                 | 63°                | -                  | 63°                | -                  | 62°                | -              | 62°            | -              | 62°            | -              |     |
| Angle de bennage  |  | en haut           | Z        | °degré     | 62°             |                 |                 | 57°             |                 |                  |                   | 57°               |                   |                   |                   | 56°               |                    |                    |                    | 58°                |                    |                | 58°            |                |                |                |     |
| Débit pompe   |  |                   |          | l/min      | 60              |                 |                 | 75              |                 |                  |                   | 90                |                   |                   |                   | 100               |                    |                    |                    | 120                |                    |                |                |                |                |                |     |
| Temps de montée   |  |                   |          | sec.       | 3,9             | 4,2             | 3,4             | 3,9             | 4,5             | 3,3              | 3,8               | 4,3               | 3,8               | 4,3               | 4,8               | 3,6               | 4,3                | 4,7                | 3,8                | 4,2                | 4,7                | 3,8            | 4,2            | 4,7            | 3,8            | 4,2            | 4,7 |
| Durée de cavage, outil  |  |                   |          | sec.       | 0,5             | 0,7             | 0,6             | 0,7             | 0,6             | 0,5              | 0,6               | 0,6               | 0,6               | 0,6               | 0,7               | 0,6               | 0,7                | 0,7                | 0,6                | 0,7                | 0,7                | 0,5            | 0,6            | 0,6            | 0,5            | 0,6            | 0,6 |
| Durée de bennage, outil   |  |                   |          | sec.       | 1,3             | 1,6             | 1,3             | 1,6             | 2,2             | 1,1              | 1,3               | 1,4               | 2,1               | 1,3               | 1,7               | 1,7               | 2,3                | 1,3                | 1,6                | 1,6                | 1,2                | 1,4            | 1,4            | 1,2            | 1,4            | 1,4            |     |
| Poids, chargeur sans l'outil  |  |                   |          | kg         | 555             | 562             | 604             | 610             | 528             | 612              | 530               | 650               | 657               | 665               | 580               | 767               | 770                | 775                | 675                | 852                | 860                | 864            | 886            | 890            | 898            | 898            |     |

Les informations techniques sont données à titre d'information. Elles peuvent varier en plus ou en moins selon le modèle de tracteur. Calculs effectués à une pression hydraulique de 195 bar !

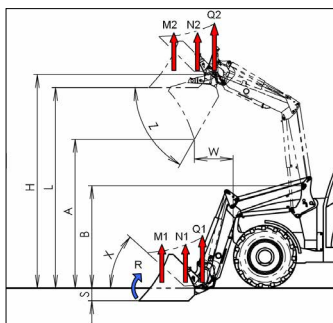

Des chiffres, nous faisons des valeurs. Les voici :  
tradition, qualité et innovation.

| SOLID   |                   |          | 28-14          | 30-16          |             | 35-18          |                | 38-20           |                | 40-22            |       |
|---|-------------------|----------|----------------|----------------|-------------|----------------|----------------|-----------------|----------------|------------------|-------|
| TYPE  |                   |          | P              | P              | H           | P              | H              | P               | H              | P                |       |
| Adapté pour les tracteurs de puissance kW/CV                        |                   | kW<br>CV | 29-44<br>40-60 | 35-50<br>45-65 |             | 40-60<br>55-80 |                | 50-80<br>65-100 |                | 60-100<br>80-135 |       |
| Puissance de levage au point d'articulation                         | en bas<br>en haut | Q1<br>Q2 | daN<br>900     | 1.560<br>1.220 |             | 1.810<br>1.270 |                | 1.960<br>1.410  |                | 2.100<br>1.530   |       |
| Charge utile à 300 mm du point d'articulation (benne)               | en bas<br>en haut | N1<br>N2 | daN<br>900     | 1.560<br>1.220 | 1.310<br>10 | 1.810<br>1.270 | 1.520<br>1.050 | 1.960<br>1.410  | 1.670<br>1.180 | 2.100<br>1.530   |       |
| Charge utile à 900 mm du point d'articulation (palette)             | en bas<br>en haut | M1<br>M2 | daN<br>900     | 1.560<br>1.220 | 990<br>740  | 1.810<br>1.270 | 1.160<br>780   | 1.960<br>1.410  | 1.300<br>890   | 2.100<br>1.530   |       |
| Force d'arrachement 900 mm avant le point d'articulation de l'outil |                   | R        | daN            | 1.370          | 1.870       | 1.590          | 2.310          | 1.570           | 2.360          | 2.120            | 2.600 |
| Hauteur maximale au point d'articulation de l'outil                 | H                 | mm       | 2.760          | 3.010          |             | 3.460          |                | 3.760           |                | 4.080            |       |
| Hauteur au bord de la lame  | L                 | mm       | 2.550          | 2.800          |             | 3.250          |                | 3.550           |                | 3.870            |       |
| Hauteur de déversement  | A                 | mm       | 1.365          | 1.920          |             | 2.390          |                | 2.710           |                | 3.040            |       |
| Largeur de déversement  | W                 | mm       | 550            | 600            |             | 650            |                | 700             |                | 785              |       |
| Profondeur de fouille   | S                 | mm       | 210            | 210            |             | 210            |                | 210             |                | 210              |       |
| Point d'articulation des bras                                       | B                 | mm       | 1.399          | 1.400          |             | 1.660          |                | 1.780           |                | 1.930            |       |
| Angle de cavage   | en bas            | X        | °degré         | 41             | 43          |                | 43             |                 | 46             |                  | 46    |
| Angle de bennage  | en haut           | Z        | °degré         | 72             | 63          |                | 63             |                 | 58             |                  | 58    |
| Débit pompe   |                   |          | l/min.         | 50             | 50          |                | 50             |                 | 50             |                  | 60    |
| Temps de montée   |                   |          | sec.           | 3              | 4           |                | 4              |                 | 5              |                  | 5     |
| Durée de cavage, outil  | en bas            |          | sec.           | 1,4            | 1,5         |                | 1,5            |                 | 1,5            |                  | 1,5   |
| Durée de bennage, outil   | en haut           |          | sec.           | 1,6            | 1,7         |                | 1,7            |                 | 1,7            |                  | 1,7   |
| Poids, chargeur sans l'outil  |                   |          | kg             | 305            | 315         | 275            | 335            | 290             | 355            | 315              | 395   |

Les informations techniques sont données à titre d'information. Elles peuvent varier en plus ou en moins selon le modèle de tracteur. \*  
Dû au risque de retournement du tracteur lors de l'utilisation du chargeur, le tracteur doit être équipé d'une masse arrière.  
Calculs effectués à une pression hydraulique de 195 bar !

- +** PARALLÉLOGRAMME MÉCANIQUE
- +** SYSTÈMES D'ATTELAGE IDENTIQUES AUX CHARGEURS FRONTAUX PROFILINE NEXT GENERATION
- +** PARFAITS ANGLES DE CHARGE ET DÉCHARGE
- +** FAIBLE POIDS
- +** PUISSANCE OPTIMISÉE VS.
- +** DESIGN MODERNE
- +** EN OPTION : COUPLEUR RAPIDE HYDRO-FIX, 3<sup>ÈME</sup> FONCTION, 4<sup>ÈME</sup> FONCTION ET SUSPENSION COM-FORTDRIVE
- +** EN OPTION : EN COULEUR DU TRACTEUR

**Autant faire les choses en grand : comme ses grands frères, le FC 150 dispose aussi de son cadre porte-outils Skid Steer pour le programme d'outillage adapté. La flexibilité et la polyvalence nous tiennent à coeur.**

| FC COMPACTLINE   |         |    |          | FC 150         | FC 250         | FC 350         | FC 450         | FC 550         |
|--|---------|----|----------|----------------|----------------|----------------|----------------|----------------|
| TYPE   |         |    |          | P              | P              | P              | P              | P              |
| Adapté pour les tracteurs de kW/CV                               |         |    | kW<br>CV | 11-18<br>15-25 | 15-26<br>20-35 | 18-37<br>25-50 | 26-40<br>35-55 | 29-44<br>40-60 |
| Poids du tracteur  |         |    | kg       | 700-1.000      | 800-1.300      | 1.100-1.600    | 1.500-2.000    | 1.800-2.300    |
| Puissance de levage au point d'articulation                      | en bas  | Q1 | daN      | 435            | 640 *          | 950 *          | 970 *          | 1.170 *        |
|  | en haut | Q2 |          | 350            | 540            | 790            | 920            | 1.120          |
| Charge utile à 300mm du point d'articulation (benne)             | en bas  | N1 | daN      | 390            | 570            | 850            | 870            | 1.050          |
|  | en haut | N2 |          | 310            | 480            | 710            | 820            | 1.010          |
| Charge utile à 700mm du point d'articulation (palette)           | en bas  | M1 | daN      | 365            | 540            | 800            | 820            | 990            |
|  | en haut | M2 |          | 295            | 450            | 670            | 780            | 950            |
| Force d'arrachement 750 mm avant point d'articulation de l'outil |         | R  | daN      | 560            | 850            | 960            | 1.010          | 1.430          |
| Hauteur de course maximale au point d'articulation de l'outil    |         | H  | mm       | 2.000          | 2.290          | 2.435          | 2.590          | 2.800          |
| Hauteur au bord de la lame de la benne                           |         | L  | mm       | 1.845          | 2.130          | 2.275          | 2.425          | 2.630          |
| Hauteur de déversement   |         | A  | mm       | 1.340          | 1.510          | 1.665          | 1.805          | 2.020          |
| Largeur de déversement   |         | W  | mm       | 220            | 250            | 250            | 300            | 500            |
| Profondeur de fouille  |         | S  | mm       | 75             | 85             | 105            | 110            | 120            |
| Point d'articulation des bras                                    |         | B  | mm       | 998            | 1.196          | 1.196          | 1.216          | 1.276          |
| Angle de cavage  | en bas  | X  | °degré   | 48             | 40             | 38             | 41             | 41             |
| Angle de bennage   | en haut | Z  | °degré   | 71             | 80             | 74             | 74             | 70             |
| Débit pompe  |         |    | l/min.   | 15             | 20             | 25             | 30             | 40             |
| Temps de montée  |         |    | sec.     | 2,5            | 2,7            | 3,4            | 3,3            | 3,2            |
| Durée de cavage, outil   | en bas  |    | sec.     | 1,4            | 1,5            | 1,1            | 1,3            | 1,1            |
| Durée de bennage, outil  | en haut |    | sec.     | 2,0            | 2,1            | 1,6            | 2,0            | 1,8            |
| Poids, chargeur sans outil                                       |         |    | kg       | 165            | 205            | 230            | 270            | 290            |

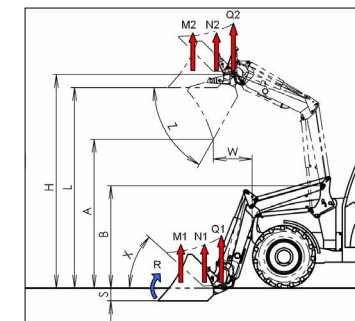

Les valeurs indiquées sont des valeurs moyennes. Des divergences sont possibles selon le type de tracteur. La pression hydraulique est de 140 bar sur FC150, de 170 bar sur les autres chargeurs frontaux.

\* En raison du risque de basculement du tracteur, les travaux au niveau du chargeur frontal ne sont autorisés qu'en raccord avec un poids arrière approprié.



# UNE GAMME COMPLÈTE DE BENNES.

## ROBUST U.

Benne universelle pour tous les travaux conventionnels légers à moyens.

| Référence | Largeur en m | Volume en dôme m <sup>3</sup> | Volume à ras m <sup>3</sup> | Lame d'usure en Brinell 500 HB | Poids en kg |  | Prix (H.T.) |
|-----------|--------------|-------------------------------|-----------------------------|--------------------------------|-------------|--|-------------|
| 3428170   | 1,15         | 0,47                          | 0,41                        | 110 x 16                       | 130         |  | 895 €       |
| 3428180   | 1,30         | 0,51                          | 0,44                        | 110 x 16                       | 132         |  | 915 €       |
| 3428190   | 1,50         | 0,60                          | 0,52                        | 150 x 16                       | 161         |  | 985 €       |
| 3428200   | 1,70         | 0,68                          | 0,59                        | 150 x 16                       | 176         |  | 1.015 €     |
| 3428210   | 1,90         | 0,76                          | 0,66                        | 150 x 16                       | 211         |  | 1.105 €     |
| 3428220   | 2,05         | 0,82                          | 0,71                        | 150 x 16                       | 225         |  | 1.300 €     |
| 3428230   | 2,20         | 0,89                          | 0,77                        | 150 x 16                       | 269         |  | 1.490 €     |
| 3461720   | 2,40         | 0,94                          | 0,82                        | 150 x 20                       | 310         |  | 1.645 €     |

**DES OUTILS ROBUSTES POUR VOTRE MODÈLE PROFILINE NEXT GENERATION : À CHAQUE SITUATION, LA PELLE QUI CONVIENT. UNE SOLUTION À LA FOIS PERFORMANTE ET POLYVALENTE :**

- ✓ Robustesse élevée, usure minimale et faible poids à vide grâce à l'utilisation d'acier à grain fin.
- ✓ Travaux simplifiés même lors de la manipulation de matières collantes grâce à la forme conique de la pelle qui s'ouvre au niveau de la lame.
- ✓ Résistance du bord de coupe aux sollicitations les plus fortes, jour après jour, année après année.



Lame d'usure en BRINELL 500

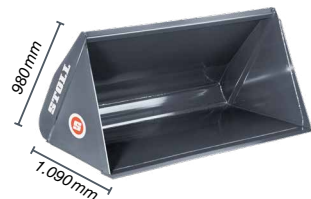

Lame d'usure en BRINELL 500

## ROBUST M.

Maxi-benne à matériaux légers.

| Référence | Largeur en m | Volume en dôme m <sup>3</sup> | Volume à ras m <sup>3</sup> | Lame d'usure en Brinell 500 HB | Poids en kg |  | Prix (H.T.) |
|-----------|--------------|-------------------------------|-----------------------------|--------------------------------|-------------|--|-------------|
| 3428330   | 2,05         | 1,45                          | 1,13                        | 150 x 16                       | 320         |  | 2.050 €     |
| 3429920   | 2,20         | 1,56                          | 1,22                        | 150 x 16                       | 384         |  | 2.170 €     |
| 3429930   | 2,40         | 1,70                          | 1,33                        | 200 x 20                       | 432         |  | 2.410 €     |
| 3429940   | 2,60         | 1,86                          | 1,45                        | 200 x 20                       | 462         |  | 2.465 €     |

De véritables légendes pour vous aider dans tous vos travaux, de pures merveilles pour le cavage. Nos ben- nes STOLL vous donnent un sacré coup de main en tra- vaillant avec notre gamme ProfiLine Next Generation.

### ROBUST S.

Pour tous les travaux de chargement de matières lourdes et collantes telles que de la terre ou de la neige.



Lame d'usure en BRINELL 500

| Référence | Largeur en m | Volume en dôme m <sup>3</sup> | Volume à ras m <sup>3</sup> | Lame d'usure en Brinell 500 HB | Poids en kg | Prix (H.T.) |
|-----------|--------------|-------------------------------|-----------------------------|--------------------------------|-------------|-------------|
| 3428260   | 1,50         | 0,60                          | 0,52                        | 150 x 16                       | 172         | 1.310 €     |
| 3428270   | 1,70         | 0,68                          | 0,59                        | 150 x 16                       | 190         | 1.420 €     |
| 3428280   | 1,90         | 0,74                          | 0,64                        | 150 x 20                       | 242         | 1.565 €     |
| 3428290   | 2,05         | 0,81                          | 0,70                        | 150 x 20                       | 258         | 1.935 €     |
| 3428300   | 2,20         | 0,87                          | 0,76                        | 150 x 20                       | 308         | 2.030 €     |
| 3428310   | 2,40         | 0,94                          | 0,82                        | 200 x 20                       | 351         | 2.225 €     |
| 3459310   | 2,60         | 1,01                          | 0,88                        | 200 x 20                       | 376         | 2.780 €     |

### ROBUST T.

Benne renforcée avec dents soudées pour les travaux de terrassement et de nivellement.



Lame d'usure en BRINELL 500

| Référence | Largeur en m | Volume en dôme m <sup>3</sup> | Volume à ras m <sup>3</sup> | Lame d'usure en Brinell 500 HB | Poids en kg | Dents | Prix (H.T.) |
|-----------|--------------|-------------------------------|-----------------------------|--------------------------------|-------------|-------|-------------|
| 3436990   | 1,50         | 0,60                          | 0,52                        | 150 x 16                       | 177         | 5     | 1.495 €     |
| 3437000   | 1,70         | 0,68                          | 0,59                        | 150 x 16                       | 190         | 6     | 1.635 €     |
| 3437010   | 1,90         | 0,74                          | 0,64                        | 150 x 20                       | 242         | 6     | 1.805 €     |
| 3437020   | 2,05         | 0,81                          | 0,70                        | 150 x 20                       | 258         | 7     | 2.200 €     |
| 3437030   | 2,20         | 0,87                          | 0,76                        | 150 x 20                       | 308         | 7     | 2.320 €     |
| 3437040   | 2,40         | 0,94                          | 0,82                        | 200 x 20                       | 351         | 8     | 2.500 €     |
| 3459300   | 2,60         | 1,01                          | 0,88                        | 200 x 20                       | 376         | 8     | 2.990 €     |



## BENNE MULTIFONCTIONS HD.

| Référence  | Largeur en m | Volume en m <sup>3</sup> | Ouverture de la griffe en mm | Poids en kg |  | Prix (H.T.) |
|--|--------------|--------------------------|------------------------------|-------------|--|-------------|
| 3668340  | 2,05         | 0,85                     | 1.320                        | 443         |  | 4.565 €     |
| 3668350  | 2,20         | 0,92                     | 1.320                        | 472         |  | 5.265 €     |
| 3668360  | 2,50         | 1,00                     | 1.320                        | 512         |  | 5.760 €     |
| <b>Joues latérale (prix pour un jeu)</b>               |              |                          |                              |             |  |             |
| 3659430  |              |                          |                              |             |  | 290 €       |
| <b>Dent latérale (prix pour un jeu)</b>                |              |                          |                              |             |  |             |
| 3659420  |              |                          |                              |             |  | 220 €       |
| Nécessite la 3 <sup>ème</sup> fonction sur le chargeur |              |                          |                              |             |  |             |

## BENNE MULTI-FONCTIONS.

L'outil universel pour tous types de travaux: Grâce à sa benne, vous n'aurez plus de perte de matière lors de vos différentes manipulations.



| Référence  | Largeur en m | Volume en m <sup>3</sup> | Ouverture de la griffe en mm | Poids en kg |  | Prix (H.T.) |
|--|--------------|--------------------------|------------------------------|-------------|--|-------------|
| 3547610  | 1,50         | 0,59                     | 1.290                        | 292         |  | 3.325 €     |
| 3547620  | 1,70         | 0,67                     | 1.290                        | 314         |  | 3.515 €     |
| 3547630  | 2,05         | 0,82                     | 1.290                        | 373         |  | 3.910 €     |
| 3547650  | 2,20         | 0,88                     | 1.290                        | 423         |  | 4.150 €     |
| <b>Joues latérales (prix pour un jeu)</b>              |              |                          |                              |             |  |             |
| 3548350  |              |                          |                              |             |  | 195 €       |
| Nécessite la 3 <sup>ème</sup> fonction sur le chargeur |              |                          |                              |             |  |             |

## COMBINÉ FOURCHE-HYDROGRIFFE.

Parfait pour le transport de fumier ou d'ensilage.



| Référence  | Largeur en m | Volume en dôme m <sup>3</sup> | Nombre de dents inférieurs | Ouverture de la griffe en mm | Poids en kg | Prix (H.T.) |
|--|--------------|-------------------------------|----------------------------|------------------------------|-------------|-------------|
| 3429090  | 1,30         | 0,54                          | 7                          | 1.300                        | 226         | 3.105 €     |
| 3429100  | 1,50         | 0,63                          | 8                          | 1.300                        | 249         | 3.365 €     |
| 3429110  | 1,70         | 0,71                          | 9                          | 1.300                        | 268         | 3.605 €     |
| 3429120  | 2,05         | 0,87                          | 11                         | 1.300                        | 304         | 4.020 €     |
| 3430650  | 2,40         | 1,02                          | 13                         | 1.300                        | 355         | 4.350 €     |
| Nécessite la 3 <sup>ème</sup> fonction sur le chargeur |              |                               |                            |                              |             |             |

## GRIFFE PROFI CUT.

Pour une découpe propre de portion d'ensilage grâce à la lame de découpe.



| Référence              | Largeur en m | Volume en m³ | Profondeur en mm | Ouverture de la griffe en mm | Nombre de dents | Poids en kg | Prix (H.T.) |
|------------------------|--------------|--------------|------------------|------------------------------|-----------------|-------------|-------------|
| 3334760                | 1,28         | 0,87         | 790              | 856                          | 10              | 500         | 4.545 €     |
| 2449320                | 1,52         | 1,05         | 790              | 856                          | 13              | 530         | 4.990 €     |
| 3306680                | 1,88         | 1,28         | 790              | 856                          | 16              | 730         | 6.795 €     |
| <b>Tiroir éjecteur</b> |              |              |                  |                              |                 |             |             |
| 3521560                |              |              |                  |                              |                 |             | 260 €       |

**Nécessite la 3<sup>ème</sup> fonction sur le chargeur** | Pour le modèle 1,88 m prévoir deux jeux de tiroir éjecteur.

## FOURCHE À FUMIER.

Pour la manipulation de fumier. La distance entre les dents évite la perte de matière lors du transport.



| Référence  | Largeur en m | Longueur des dents en mm | Nombre de dents | Poids en kg |  | Prix (H.T.) |  |
|--|--------------|--------------------------|-----------------|-------------|--|-------------|--|
| 3364760  | 1,25         | 810                      | 7               | 125         |  | 945 €       |  |
| 3364690  | 1,50         | 810                      | 8               | 145         |  | 1.175 €     |  |
| 3364520  | 1,75         | 810                      | 10              | 165         |  | 1.405 €     |  |
| <b>Pique latéral (prix pour un jeu)</b>  |              |                          |                 |             |  |             |  |
| 3534780  |              |                          |                 |             |  | 155 €       |  |
| 3611820  | 2,00         | 810                      | 11              | 243         |  | 1.895 €     |  |
| 3611830  | 2,00         | 1.100                    | 11              | 264         |  | 2.115 €     |  |
| 3611930  | 2,25         | 1.100                    | 12              | 288         |  | 2.820 €     |  |
| 3660460  | 2,50         | 1.100                    | 14              | 318         |  | 3.025 €     |  |
| <b>Pique latéral (prix pour un jeu)</b>  |              |                          |                 |             |  |             |  |
| 3534780  |              |                          |                 |             |  | 155 €       |  |
| <b>Grille de chargement (pour les fourches à partir de 2,00 m de largeur de travail)</b> |              |                          |                 |             |  |             |  |
| 3599680  | 2,00         |                          |                 | 40          |  | 330 €       |  |

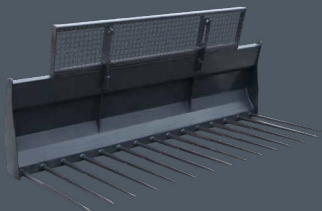



Des bennes multifonction qui saisissent leur charge à pleines dents, sans l'avaler. Des outils professionnels pour la gamme ProfiLine Next Generation.

### BENNE POUR ENSILAGE.

Idéal pour la manipulation et le transport d'ensilage.



| Référence                      | Largeur en m | Ouverture de la griffe en mm | Volume en m <sup>3</sup> | Poids en kg | Prix (H.T.) |
|--------------------------------|--------------|------------------------------|--------------------------|-------------|-------------|
| 3687650                        | 1,60         | 1.480                        | 0,88                     | 512         | 4.030 €     |
| 3687660                        | 1,80         | 1.480                        | 1,00                     | 549         | 4.320 €     |
| 3687670                        | 2,00         | 1.480                        | 1,10                     | 601         | 4.610 €     |
| 3687680                        | 2,20         | 1.480                        | 1,21                     | 641         | 4.780 €     |
| 3687690                        | 2,50         | 1.480                        | 1,38                     | 753         | 6.225 €     |
| <b>Option - dent pour maïs</b> |              |                              |                          |             |             |
| 3635370                        |              |                              |                          |             | 205 €       |

Nécessite la 3<sup>ème</sup> fonction sur le chargeur

### BENNE À ENSILAGE/DÉCHETS VERTS.

Outil multi fonctions spécialement adapté pour les marchandises volumineuses.



| Référence                                 | Largeur en m | Ouverture de la griffe en mm | Volume en m <sup>3</sup> | Poids en kg | Prix (H.T.) |
|---|--------------|------------------------------|--------------------------|-------------|-------------|
| 3591550                                   | 1,80         | 1.480                        | 1,00                     | 557         | 3.590 €     |
| 3632970                                   | 2,00         | 1.480                        | 1,10                     | 605         | 3.840 €     |
| 3591560                                   | 2,20         | 1.480                        | 1,21                     | 636         | 3.995 €     |
| 3602920                                   | 2,50         | 1.480                        | 1,38                     | 762         | 5.185 €     |
| <b>Joues latérales (prix pour un jeu)</b> |              |                              |                          |             |             |
| 3660080                                   |              |                              |                          |             | 465 €       |

Nécessite la 3<sup>ème</sup> fonction sur le chargeur



# À VOS BALLES, PRÊT, PARTEZ!

**CHAQUE ANNÉE, L'ÉTÉ EST LA PLEINE SAISON DES BALLES. PRÉPAREZ-VOUS CORRECTEMENT AVEC LES OUTILS POUR BALLES DE STOLL.**

Que vous travailliez avec des balles rondes ou rectangulaires, enrubannées ou non : STOLL vous propose toujours l'outil qui vous convient.



Les pinces de STOLL sont toujours l'outil idéal, quelle que soit la taille des balles.

## PINCE À BALLES ENRUBANNÉES H.

L'outil parfait pour manipuler les balles enrubannées sans les abîmer.

| Référence | Poids en kg |  |  |  |  | Prix (H.T.) |
|-----------|-------------|--|--|--|--|-------------|
| 2364610   | 225         |  |  |  |  | 2.880 €     |

Pour balles rondes d'un diamètre de 1,00 m à 1,80 m / pour balles carrées de 1,60 m de diamètre | Nécessite la 3<sup>ème</sup> fonction sur le chargeur

## PINCE À BALLES ENRUBANNÉES - PRO H.

Pour un transport sûr de vos balles carrées et rondes.

| Référence | Poids en kg |  |  |  |  | Prix (H.T.) |
|-----------|-------------|--|--|--|--|-------------|
| 3395020   | 305         |  |  |  |  | 3.595 €     |

Ouverture maxi/mini : 2,05m / 0,65m | profondeur utile: 1,20m | largeur au transport: 1,35m | Pour balles rondes et carrées  
Nécessite la 3<sup>ème</sup> fonction sur le chargeur

## OUTIL ARRIÈRE POUR LE TRANSPORT DES BALLES.

S'installe sur le trois points arrière du tracteur.

| Référence | Poids en kg |  |  |  |  | Prix (H.T.) |
|-----------|-------------|--|--|--|--|-------------|
| 3336750   | 115         |  |  |  |  | 805 €       |

Montage sur l'attelage 3 points du tracteur ou sur porte-outil 3 points. Largeur des bras réglable de 0,94 m à 1,34 m par pailleur de 5 cm / Longueur des bras: 1,28 m



### OUTIL DE TRANSPORT DE BALLES H.

Pour le transport de balles rondes.

| Référence | Poids en kg |  |  |  |  |  | Prix (H.T.) |
|-----------|-------------|--|--|--|--|--|-------------|
| 3380410   | 105         |  |  |  |  |  | 935 €       |

Pour balles rondes | Largeur de serrage de 0,82m à 1,22m | Longueur des bras: 1,28m | Diamètre du tube 0,16m



### PINCE À BALLES RONDES H.

Permet la manipulation et le transport de deux balles rondes simultanément.

| Référence | Poids en kg |  |  |  |  |  | Prix (H.T.) |
|-----------|-------------|--|--|--|--|--|-------------|
| 2449950   | 150         |  |  |  |  |  | 2.735 €     |

Pour balles rondes et carrées | Nécessite la 3<sup>ème</sup> fonction sur le chargeur



### PINCE BALLES À ROULEAUX.

Pour tous types de balles.

| Référence | Poids en kg |  |  |  |  |  | Prix (H.T.) |
|-----------|-------------|--|--|--|--|--|-------------|
| 3573240   | 245         |  |  |  |  |  | 2.195 €     |

Pour balles enrubannées rondes et cubiques | largeur de serrage de 0,60m à 1,85m | Nécessite la 3<sup>ème</sup> fonction sur le chargeur



### SURÉLEVATEUR DE BALLES H.

Son cadre mobile offre un gain de hauteur de 1,40 m.

| Référence | Poids en kg |  |  |  |  |  | Prix (H.T.) |
|-----------|-------------|--|--|--|--|--|-------------|
| 1339660   | 260         |  |  |  |  |  | 3.065 €     |

Pour balles rondes et carrées | Gain de hauteur par rapport à un outil normal: 1,40m | Nécessite la 3<sup>ème</sup> fonction sur le chargeur

Pour transporter et empiler les balles en pleine sécurité. Nos pinces pour palettes et balles sont ultra-performantes dans leur domaine.



## PIQUE BALLES H.

Les différents emplacements possibles des piques vous permettent de prendre tous les types de balles.

| Référence                                | Capacité en kg | Longueur des dents en mm | Poids en kg |  |  | Prix (H.T.) |
|--|----------------|--------------------------|-------------|--|--|-------------|
| 3378240                                  |                | 1x 800 / 1x 1.200        | 92          |  |  | 745 €       |
| 3411860                                  |                | 2 x 1.200                | 95          |  |  | 755 €       |
| <b>Cadre seul</b>                        |                |                          |             |  |  |             |
| 3385190                                  | 1.000          |                          | 76          |  |  | 515 €       |
| <b>Dent renforcée (prix pour un jeu)</b> |                |                          |             |  |  |             |
| 1330130                                  |                | 1.200                    | 9           |  |  | 120 €       |
| <b>Dent renforcée (prix pour un jeu)</b> |                |                          |             |  |  |             |
| 0476240                                  |                | 800                      | 5           |  |  | 110 €       |

Pour balles rondes et carrées | Dent supplémentaire possible

## FOURCHE À GROSSES BALLES RENFORCÉE HS.

Réglage simple de la position des piques.  
Possibilité d'installer des fourches à paletten.

| Référence                  | Longueur des dents en mm | Poids en kg |  |  |  | Prix (H.T.) |
|----------------------------|--------------------------|-------------|--|--|--|-------------|
| 3684190                    | 1.200                    | 137         |  |  |  | 1.470 €     |
| 3684200                    | 1.200 repliable          | 143         |  |  |  | 1.920 €     |
| <b>Cadre seul HS</b>       |                          |             |  |  |  |             |
| 3654340                    | -                        | 110         |  |  |  | 750 €       |
| <b>Dent HS (à l'unité)</b> |                          |             |  |  |  |             |
| 2400050                    | 1.200                    | 20          |  |  |  | 360 €       |
| 3331520                    | 1.200 repliable          | 23          |  |  |  | 585 €       |

Pour balles rondes et carrées

## FOURCHE À GROSSE BALLES STANDARD.

Pour un transport en toute sécurité de balles empilées.

| Référence | Longueur des dents en mm | Poids en kg | Capacité en kg |  |  | Prix (H.T.) |
|-----------|--------------------------|-------------|----------------|--|--|-------------|
| 3611920   | 1.200 repliable          | 147         | 1.000          |  |  | 1.235 €     |

Pour balles rondes et carrées. Les dents peuvent être relevées pour plus de sécurité lors des transport à vide sur route

# TOUT VA BIEN.

**LEVER, CHARGER, EM-  
PILER. LES FOURCHES  
À PALETTES STOLL  
ADAPTÉES À VOTRE  
OUTIL PROFILINE NEXT  
GENERATION VOUS PER-  
METTENT DE TRAVAILLER  
TOUJOURS DE FAÇON  
PRÉCISE :**

- ✔ Les fourches à palettes sont particulière-  
ment stables, car STOLL veille à leur  
fabrication robuste et à l'utilisati- on des  
meilleurs matériaux.
- ✔ Vous pouvez positionner les dents de  
façon à ce qu'elles soient parfaitement  
adaptées à la tâche que vous devez ac-  
complir. Les dents peuvent être dé- pla-  
cées manuellement.
- ✔ La fourche à palettes la plus grosse per-  
met de soulever jusqu'à 3,5 t, ce qui en  
fait l'un des outils pour charge- urs fron-  
taux les plus indispensables.

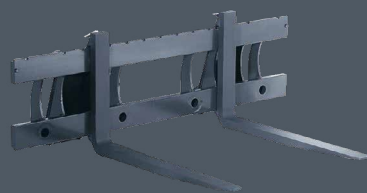
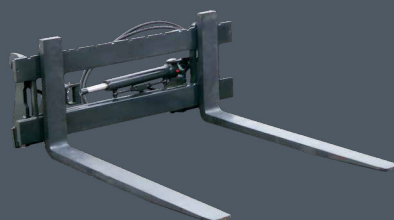
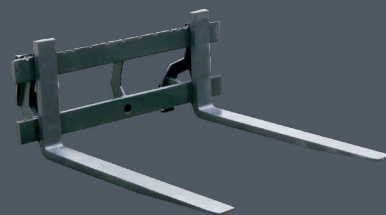

## CADRE LÈVE-PALETTES HD.

Les fourches peuvent être réglées individuellement –  
Possibilités de monter des piques pour la manipulation de balles.

| Référence                            | Capacité en kg | Longueur des dents en mm | Poids en kg | Largeur en mm | Homologation | Prix (H.T.) |
|--------------------------------------|----------------|--------------------------|-------------|---------------|--------------|-------------|
| 3646850                              | 2.500          | 1.200                    | 196         | 1.250         | ISO 2328     | 1.490 €     |
| 3654360                              | 1.600          | 1.200                    | 166         | 1.250         | ISO 2328     | 1.370 €     |
| 3654370                              | 1.600          | 1.000                    | 158         | 1.250         | ISO 2328     | 1.230 €     |
| <b>Cadre seul HD</b>                 |                |                          |             |               |              |             |
| 3654340                              | 2.500          |                          | 94          | 1.250         | ISO 2328     | 750 €       |
| <b>Fourche HD (prix pour un jeu)</b> |                |                          |             |               |              |             |
| 3570730                              | 1.250          | 1.200                    | 51          |               | ISO 2A       | 370 €       |
| 3570720                              | 800            | 1.200                    | 36          |               | ISO 2A       | 310 €       |
| 3570710                              | 800            | 1.000                    | 32          |               | ISO 2A       | 240 €       |

Cadre avec 3 emplacements pour dent

## CADRE LÈVE-PALETTES HD AVEC TRANSLATEUR.

| Référence                            | Capacité en kg | Longueur des dents en mm | Poids en kg | Largeur en mm | Homologation | Prix (H.T.) |
|--------------------------------------|----------------|--------------------------|-------------|---------------|--------------|-------------|
| 3614380                              | 2.000          | 1.200                    | 257         | 1.250         | ISO 2328     | 3.140 €     |
| <b>Cadre seul HD</b>                 |                |                          |             |               |              |             |
| 3666450                              | 2.000          |                          | 155         | 1.250         | ISO 2328     | 2.400 €     |
| <b>Fourche HD (prix pour un jeu)</b> |                |                          |             |               |              |             |
| 3570730                              | 1.250          | 1.200                    | 51          |               | ISO 2A       | 370 €       |

Déplacement latéral +/- 145 mm | Nécessite la 3<sup>ème</sup> fonction sur le chargeur

## CADRE LÈVE-PALETTES HS 1500.

En plus des fourches à palettes, vous pouvez  
installer jusqu'à 4 piques à balles sur le cadre.

| Référence                            | Capacité en kg | Longueur des dents en mm | Poids en kg | Largeur en mm | Homologation | Prix (H.T.) |
|--------------------------------------|----------------|--------------------------|-------------|---------------|--------------|-------------|
| 3430830                              | 1.600          | 1.000                    | 185         | 1.500         | ISO 2328     | 1.465 €     |
| 3434900                              | 1.600          | 1.200                    | 200         | 1.500         | ISO 2328     | 1.605 €     |
| <b>Cadre seul HS 1500</b>            |                |                          |             |               |              |             |
| 3434840                              | 1.600          |                          | 115         | 1.500         | ISO 2328     | 985 €       |
| <b>Fourche HS (prix pour un jeu)</b> |                |                          |             |               |              |             |
| 3570710                              | 800            | 1.000                    | 43          |               | ISO 2A       | 240 €       |
| 3570720                              | 800            | 1.200                    | 66          |               | ISO 2A       | 310 €       |

# ACCES- SOIRE DE LEVAGE.

## LEVER DES CHARGES LOURDES, EN TOUTE SIMPLICITÉ.

Nos ingénieurs STOLL ont pour objectif de développer des outils capables de rendre les travaux agricoles plus efficaces. Avec moins de main-d'œuvre et une technologie plus puissante pour gérer plus facilement les tâches quotidiennes. Pour le plus grand bonheur de votre outil ProfilLine Next Generation.



Les forêts ont aussi besoin de STOLL. Nous vous aidons du mieux possible à réaliser vos travaux forestiers. Parce que nos forêts la valent bien.

### LÈVE SAC.

Spécialement conçu pour les sacs avec une ou deux anses. Cet outil permet de lever les sacs au dessus du point d'articulation de l'outil, garantissant ainsi une très bonne visibilité.

| Référence | Capacité en kg | Poids en kg | Hauteur de levée en mm |  |  |  | Prix (H.T.) |
|-----------|----------------|-------------|------------------------|--|--|--|-------------|
| 3602900   | 1.000          | 115         | 1.500                  |  |  |  | 1.430 €     |

Pour les sacs en vrac jusqu'à 1.000 kg

### LÈVE SAC H.

Parfait pour lever les sacs avec quatre anses.

| Référence | Capacité en kg | Poids en kg | Hauteur de levée en mm |  |  |  | Prix (H.T.) |
|-----------|----------------|-------------|------------------------|--|--|--|-------------|
| 2357100   | 1.000          | 180         | 500                    |  |  |  | 1.490 €     |

Pour les sacs en vrac jusqu'à 1.000 kg

### CROCHET DE CHARGE.

Pour un transport de charge équilibré. Le poids se trouve ainsi au plus près du pont avant du tracteur.

| Référence | Capacité en kg | Poids en kg |  |  |  |  | Prix (H.T.) |
|-----------|----------------|-------------|--|--|--|--|-------------|
| 2309670   | 2.000          | 16          |  |  |  |  | 430 €       |

Crochet tournant

# POUR LE TRANSPORT DE BOIS.

## TRAVAUX FORESTIER - LES OUTILS SPÉCIFIQUES STOLL.

Les fourches à bois simples ou avec griffe hydraulique ont été étudiées spécifiquement pour la manipulation de bois.



### FOURCHE À BOIS AVEC GRIFFE HYDRAULIQUE.

Transporter des branches sans les faire tomber grâce à la griffe.

| Référence | Ouverture maximum en m | Poids en kg |  |  |  |  | Prix (H.T.) |
|-----------|------------------------|-------------|--|--|--|--|-------------|
| 3390260   | 1,04                   | 235         |  |  |  |  | 3.145 €     |

Nécessite la 3<sup>ème</sup> fonction sur le chargeur



### FOURCHE À BOIS H.

Pour le transport des branches et déchets verts.

| Référence | Poids en kg |  |  |  |  |  | Prix (H.T.) |
|-----------|-------------|--|--|--|--|--|-------------|
| 1317750   | 150         |  |  |  |  |  | 1.605 €     |



### HYDROGRIFFE.

La solution idéale pour équiper votre cadre lève-palettes.

| Référence | Ouverture de la griffe en mm | Poids en kg |  |  |  |  | Prix (H.T.) |
|-----------|------------------------------|-------------|--|--|--|--|-------------|
| 3548990   | 1.385                        | 79          |  |  |  |  | 1.170 €     |

Pour Cadre lève-palettes renforcé HD et HS 1500 (doit-être commandé séparément) – Nécessite la 3<sup>ème</sup> fonction sur le chargeur

# LA PETITE TOUCHE D'INTELLIGENCE EN PLUS.



## RÉHAUSSE DE TABLIER DE CADRE LÈVE PALETTE.

Augmente la sécurité en évitant le renversement de marchandise vers l'arrière.

| Référence | Poids en kg |  |  |  |  |  | Prix (H.T.) |
|-----------|-------------|--|--|--|--|--|-------------|
| 3570550   | 23          |  |  |  |  |  | 300 €       |

Pour fourche à grosses balles HS et cadre lève-palettes HD - Ne convient pas pour un cadre de 1.500 mm



## ADAPTATEUR 14° DE CAVAGE SUPPLÉMENTAIRE.

Grâce à un meilleur angle de cavage, les outils sont mieux remplis.

| Référence | Poids en kg |  |  |  |  |  | Prix (H.T.) |
|-----------|-------------|--|--|--|--|--|-------------|
| 3522000   | 12          |  |  |  |  |  | 245 €       |

Pour augmenter l'angle de cavage (Kit: 2 supports plus visserie) – compatible seulement pour les bennes et fourches à fumier



## ADAPTATEUR TROIS-POINTS.

Pour l'attelage des outils au relevage trois points derrière le tracteur.

| Référence | Poids en kg |  |  |  |  |  | Prix (H.T.) |
|-----------|-------------|--|--|--|--|--|-------------|
| 3386990   | 60          |  |  |  |  |  | 505 €       |

Capacité 1.5T au niveau des points d'accroche avec les bras du relevage





## PLAQUES AVEC CROCHETS À SOUDER.

Pour modifier les accrochages d'outils en norme Euro.

| Référence   | Poids en kg |  |  | Prix (H.T.) |
|---|-------------|--|--|-------------|
| 1334090   | 19          |  |  | 310 €       |
| 1 jeu complet de plaque à souder (gauche et droite) |             |  |  |             |



## CROCHETS À SOUDER.

Pour modifier les accrochages d'outils en norme Euro.

| Référence  | Poids en kg |  |  | Prix (H.T.) |
|--|-------------|--|--|-------------|
| 3320080  |             |  |  | 145 €       |
| Comprend 2 crochets supérieurs et 2 anneaux inférieurs |             |  |  |             |



## PRÉSENTOIR D'OUTILS.

La meilleure façon pour présenter jusqu'à 4 outils.

| Référence        | Largeur en m | Hauteur en m | Poids en kg | Prix (H.T.) |
|------------------|--------------|--------------|-------------|-------------|
| 3523120          | 1,22         | 2,40         | 150         | 1.235 €     |
| Livré sans outil |              |              |             |             |

## INTERFACE / CADRE RAPIDE.

| Référence   | Poids en kg |  |  | Prix (H.T.) |
|---|-------------|--|--|-------------|
| 3664360   | 70          |  |  | 895 €       |
| Interface Euro / Tenias                               |             |  |  |             |
| 3551060   | 44          |  |  | 835 €       |
| Interface Euro / Facheux                              |             |  |  |             |
| 3733790   | 78          |  |  | 450 €       |
| Interface MX pour cadre Euro à verrouillage mécanique |             |  |  |             |
| Option :  |             |  |  |             |
| Cadre rapide Skid Steer                               |             |  |  |             |
| Cadre rapide Euro                                     |             |  |  |             |
| Cadre rapide Euro + Alö                               |             |  |  |             |
| Cadre rapide Euro +SMS                                |             |  |  |             |

L'approche globale de STOLL. Notre gamme comprend également des solutions spéciales intelligentes pour les outils ProfiLine Next Generation de façon à répondre à vos besoins. STOLL se tient à tout moment à vos côtés.

## COMPATIBLE AVEC TOUS LES OUTILS, MÊME CEUX D'AUTRES FABRICANTS.

- ✓ Sur un chargeur frontal STOLL de la série ProfiLine Next Generation et notre modèle Solid, le client peut monter tous les outils équipés d'un support Euro.
- ✓ Mêmes les systèmes d'attelage d'autres fabricants s'adaptent sur ce chargeur frontal grâce à nos cadres porte-outil mixtes.



Tenias adapter

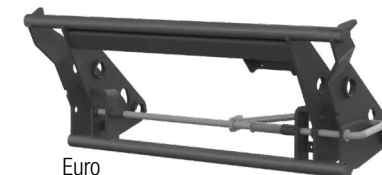

Euro



Interface d'outil MX pour cadre rapide Euro



Euro + Alö



Skid Steer



Euro + SMS

# DES OUTILS SOLIDES ET POLYVALENTS.

DES POSSIBILITÉS D'UTILISATION FLEXIBLES GRÂCE À DES OUTILS INTELLIGENTS, TELLE EST NOTRE GAMME D'OUTILS SOLID. LE TOUT, BIEN ENTENDU, DANS LE RESPECT DES NORMES STOLL LES PLUS ÉLEVÉES EN MATIÈRE DE QUALITÉ ET AVEC UN EXCELLENT RAPPORT QUALITÉ/ PRIX. PARFAITEMENT ADAPTÉS À VOTRE MODÈLE SOLID, NOS OUTILS DE LA GAMME VOUS RENDENT LA VIE PLUS SIMPLE.

- ✓ Manipulation simple
- ✓ Polyvalence
- ✓ Longue durée de vie

## CADRE LÈVE-PALETTES.

Pour la manipulation de palettes. Grâce à sa conception robuste, vous pourrez lever des charges jusqu'à 1.000 kg. Réglage simple de la position des fourches.



| Référence                                   | Capacité en kg | Longueur des dents en mm | Poids en kg | Largeur en mm | Homologation |  | Prix (H.T.) |
|---|----------------|--------------------------|-------------|---------------|--------------|--|-------------|
| <b>Cadre lève-palettes</b>                  |                |                          |             |               |              |  |             |
| 3567980                                     | 1.000          | 1.000                    | 113         | 1.200         | ISO 2328     |  | 960 €       |
| <b>Cadre seul</b>                           |                |                          |             |               |              |  |             |
| 3567990                                     | 1.000          | -                        | 59          | 1.200         | ISO 2328     |  | 500 €       |
| <b>Fourche à palette (prix pour un jeu)</b> |                |                          |             |               |              |  |             |
| 3570700                                     | 500            | 1.000                    | 27          |               | ISO 1A       |  | 230 €       |

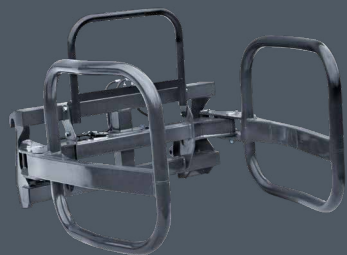

### PINCE À BALLES ENRUBANNÉES.

L'outil parfait pour manipuler les balles enrubannées sans les abîmer.

| Référence | Ouverture de la griffe en mm (max/mini) | Poids en kg |  |  |  | Prix (H.T.) |
|-----------|---|-------------|--|--|--|-------------|
| 3714810   | 1.400/800                               | 114         |  |  |  | 2.330 €     |

Pour balles rondes d'un diamètre de 0,80 m à 1,40 m, **Nécessite la 3<sup>ème</sup> fonction sur le chargeur**

Les super-héros parmi les outils. Prêts à relever tous les défis, ces outils correspondent à la solution dont vous avez besoin. Fiables et puissants.

### PIQUE BALLES.

Pour le transport et la manipulation de balles rondes et carrées. Le cadre offre 4 positions pour l'installation des dents.

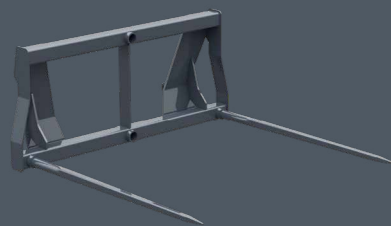

| Référence         | Capacité en kg | Longueur des dents en mm | Poids en kg |  |  | Prix (H.T.) |
|-------------------|----------------|--------------------------|-------------|--|--|-------------|
| 3611810           | 700            | 2 x 800                  | 68          |  |  | 630 €       |
| 3608420           | 700            | 2 x 1.200                | 76          |  |  | 650 €       |
| <b>Cadre seul</b> |                |                          |             |  |  |             |
| 3608430           |                |                          | 58          |  |  | 410 €       |
| <b>Dents</b>      |                |                          |             |  |  |             |
| 0476240           |                | 800                      | 5           |  |  | 110 €       |
| <b>Dents</b>      |                |                          |             |  |  |             |
| 1330130           |                | 1.200                    | 9           |  |  | 120 €       |

Le pique balles est prévu pour la manutention des balles rondes et cubiques.

### BENNE À MATÉRIEAUX LÉGERS.

Idéal pour le chargement de matières de densité faible à moyenne. Sa conception vous garantit un remplissage efficace.



| Référence | Largeur en m | Volume en dôme en m³ | Volume à ras m³ | Poids en kg |  | Prix (H.T.) |
|-----------|--------------|----------------------|-----------------|-------------|--|-------------|
| 3550490   | 1,40         | 0,45                 | 0,36            | 99          |  | 710 €       |
| 3550500   | 1,60         | 0,52                 | 0,41            | 109         |  | 775 €       |
| 3550510   | 1,85         | 0,61                 | 0,48            | 131         |  | 905 €       |
| 3550520   | 2,10         | 0,70                 | 0,55            | 171         |  | 1.070 €     |



# DES OUTILS COMPACTS.

**LA SOLUTION IDÉALE POUR TOUTES LES TÂCHES, MÊME DANS LES ESPACES ÉTROITS – LA RICHESSE DE LA GAMME D'OUTILS STOLL. MANŒVRABLES, EFFICACES ET FACILES D'ENTRETIEN, NOS SOLUTIONS SONT PARFAITEMENT ADAPTÉES AUX OUTILS COMPACTLINE.**

- ✓ Pelleter, saisir ou charger – Les outils STOLL offrent la solution adaptée à chaque tâche. Que ce soit à la ferme, dans la forêt ou au jardin... Et même dans le cadre d'aménagements paysagers !
- ✓ Tous les outils disposent d'un support Skid Steer pour garantir au conducteur une vue dégagée sur la zone de travail.
- ✓ Même les petits modèles sont puissants : la conception légère et compacte des outils convient parfaitement à la gamme CompactLine.

Oubliez les bacs à sable. Avec nos pelles pour la gamme CompactLine, chargez, pelletez et saisissez... et jouez désormais dans la cour des grands.

## BENNE.

Pour tous les travaux de chargement.



| Référence | Largeur en m | Hauteur en m | Profondeur en m | Volume à ras m <sup>3</sup> | Volume en dôme en m <sup>3</sup> | Poids en kg | Prix (H.T.) |
|-----------|--------------|--------------|-----------------|-----------------------------|----------------------------------|-------------|-------------|
| 3634460   | 1,22*        | 0,45         | 0,46            | 0,15                        | 0,17                             | 70          | 750 €       |
| 3533440   | 1,22         | 0,57         | 0,60            | 0,18                        | 0,21                             | 100         | 780 €       |
| 3495570   | 1,40         | 0,57         | 0,60            | 0,21                        | 0,24                             | 108         | 970 €       |
| 3478580   | 1,57         | 0,57         | 0,60            | 0,27                        | 0,31                             | 118         | 1.095 €     |
| 3478590   | 1,74         | 0,57         | 0,60            | 0,30                        | 0,35                             | 130         | 1.215 €     |

\* pour CompactLine FC 150 P

## BENNE MULTI FONCTIONS.

L'outil universel pour tous types de travaux: Grâce à sa benne, vous n'aurez plus de perte de matière lors de vos différentes manipulations.



| Référence | Largeur en m | Hauteur en m | Profondeur en m | Ouverture de la griffe en mm | Poids en kg |  | Prix (H.T.) |
|-----------|--------------|--------------|-----------------|------------------------------|-------------|--|-------------|
| 3535300   | 1,20         | 0,67         | 0,60            | 950                          | 115         |  | 2.060 €     |
| 3535310   | 1,45         | 0,67         | 0,60            | 950                          | 130         |  | 2.220 €     |

Nécessite la 3<sup>ème</sup> fonction sur le chargeur

Qu'il s'agisse de manipuler des balles, de charger des palettes, de déplacer des troncs d'arbre ou de relever d'autres débris, les outils STOLL compacts ne reculent devant rien. Leur objectif au quotidien ? Venir à bout des différentes missions complexes qui leur sont confiées.

### COMBINÉ FOURCHE HYDROGRIFFE.

Idéale pour le transport de fumier, compost, branches et ensilage.



| Référence | Largeur en m | Hauteur en m | Profondeur en m | Ouverture de la griffe en mm | Poids en kg | Prix (H.T.) |
|-----------|--------------|--------------|-----------------|------------------------------|-------------|-------------|
| 3535320   | 1,20         | 0,69         | 0,61            | 950                          | 120         | 2.405 €     |
| 3535330   | 1,45         | 0,69         | 0,61            | 950                          | 135         | 2.575 €     |

Nécessite la 3<sup>ème</sup> fonction sur le chargeur

### FOURCHE AVEC GRAPPIN.

Pour la manipulation de branches et déchets verts.

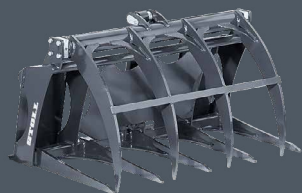

| Référence | Largeur en m | Ouverture de la griffe en mm | Poids en kg | Prix (H.T.) |
|-----------|--------------|------------------------------|-------------|-------------|
| 3508220   | 1,15         | 870                          | 130         | 1.845 €     |

Nécessite la 3<sup>ème</sup> fonction sur le chargeur

### FOURCHE À FUMIER.

Pour le chargement de fumier.



| Référence | Largeur en m | Hauteur en m | Profondeur en m | Poids en kg | Prix (H.T.) |
|-----------|--------------|--------------|-----------------|-------------|-------------|
| 3509620   | 1,21         | 0,56         | 0,67            | 68          | 1.065 €     |
| 3535290   | 1,45         | 0,56         | 0,67            | 79          | 1.195 €     |



## PIQUE BALLES.

Pour le transport de petites balles.

| Référence                            | Longueur des dents en mm | Poids en kg | Capacité en kg |  |  |  | Prix (H.T.) |
|--------------------------------------|--------------------------|-------------|----------------|--|--|--|-------------|
| 3486330                              | 800                      | 60          | 1.000          |  |  |  | 880 €       |
| <b>Cadre seul</b>                    |                          |             |                |  |  |  |             |
| 3486100                              | -                        | 36          | -              |  |  |  | 460 €       |
| <b>Dent (à l'unité)</b>              |                          |             |                |  |  |  |             |
| 3486320                              | 800                      | 12          | 500            |  |  |  | 210 €       |
| <b>Fourche à palette (per unité)</b> |                          |             |                |  |  |  |             |
| 3486290                              | 800                      | 12          | 500            |  |  |  | 210 €       |



## CADRE LÈVE-PLATTES.

Pour la manipulation des palettes.

| Référence                            | Capacité en kg | Longueur des dents en mm | Poids en kg |  |  |  | Prix (H.T.) |
|--------------------------------------|----------------|--------------------------|-------------|--|--|--|-------------|
| 3486070                              | 1.000          | 800                      | 60          |  |  |  | 880 €       |
| 3733280                              | 1.000          | 1.000                    | 113         |  |  |  | 985 €       |
| <b>Cadre seul</b>                    |                |                          |             |  |  |  |             |
| 3486100                              | -              | -                        | 36          |  |  |  | 460 €       |
| 3733290                              | -              | -                        | 59          |  |  |  | 525 €       |
| <b>Fourche à palette (à l'unité)</b> |                |                          |             |  |  |  |             |
| 3486290                              | 500            | 800                      | 12          |  |  |  | 210 €       |
| 3570700                              | 500            | 1.000                    | 27          |  |  |  | 230 €       |
| <b>Dents (à l'unité)</b>             |                |                          |             |  |  |  |             |
| 3486320                              | 500            | 800                      | 12          |  |  |  | 210 €       |



## HYDROGRIFFE.

La solution idéale pour équiper votre cadre lève palettes.

| Référence | Ouverture de la griffe en mm | Poids en kg |  |  |  |  | Prix (H.T.) |
|-----------|------------------------------|-------------|--|--|--|--|-------------|
| 3520780   | 870                          | 40          |  |  |  |  | 735 €       |

Nécessite la 3<sup>ème</sup> fonction sur le chargeur

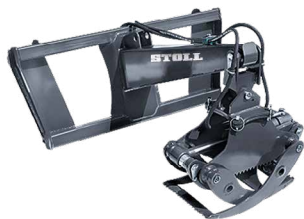

## GRAPPIN À BOIS.

Pour lever et déplacer les grumes.

| Référence  | Largeur en m | Ouverture de la griffe en mm | Poids en kg |  |  |  | Prix (H.T.) |
|--|--------------|------------------------------|-------------|--|--|--|-------------|
| 3556810  | 0,29         | 750                          | 115         |  |  |  | 2.245 €     |
| <b>Grappin sans le cadre ni la flèche (pour montage sur autre support)</b> |              |                              |             |  |  |  |             |
| 3611140  |              |                              |             |  |  |  | 1.670 €     |
| <b>Version avec grappin rotatif</b>  |              |                              |             |  |  |  |             |
| 3601520  |              |                              |             |  |  |  | 1.985 €     |
| Nécessite la 3 <sup>ème</sup> fonction sur le chargeur                     |              |                              |             |  |  |  |             |



## PELLE À TERRE.

Pour creuser des tranchées étroites ou large jusqu'à 1,16 m de profondeur.

| Référence  | Largeur en m | Profondeur de travail (m) | Angle d'inclinaison | Poids en kg |  |  | Prix (H.T.) |
|--|--------------|---------------------------|---------------------|-------------|--|--|-------------|
| 3557480  | 0,30         | 1,16                      | 118°                | 105         |  |  | 1.495 €     |
| <b>Pelle sans le cadre ni la flèche (pour montage sur autre support)</b> |              |                           |                     |             |  |  |             |
| 3611160  |              |                           |                     |             |  |  | 935 €       |
| <b>Pelle large</b>   |              |                           |                     |             |  |  |             |
| 3599580  | 0,80         |                           |                     |             |  |  | 750 €       |
| Nécessite la 3 <sup>ème</sup> fonction sur le chargeur                   |              |                           |                     |             |  |  |             |



## ADAPTATEURS TROIS POINTS.

Pour accrocher vos outils à l'arrière du tracteur.

| Référence | Capacité en kg | Poids en kg |  |  |  |  | Prix (H.T.) |
|-----------|----------------|-------------|--|--|--|--|-------------|
| 3601100   | 500            | 38          |  |  |  |  | 695 €       |



**Vous recherchez d'autres modèles ? C'est précisément pourquoi nous avons conçu des cadres adaptateurs pour la gamme CompactLine, qui permettent d'ajouter nos outils à votre tracteur et aux chargeurs existants d'une autre marque.**

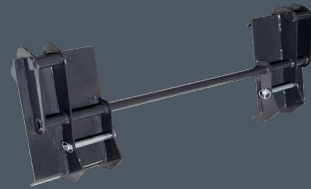

#### **INTERFACE EURO-SKID STEER.**

Pour utiliser un outil en accroche Euro sur votre chargeur en accroche Skid Steer.

| Référence | Poids en kg |  |  |  | Prix (H.T.)  |
|-----------|-------------|--|--|--|--------------|
| 3547310   | 23,5        |  |  |  | <b>550 €</b> |



#### **ADAPTATEUR POUR CHARGEUR COMPACT JOHN DEERE.**

Pour utiliser un outil en accroche Skid Steer sur un chargeur compact John Deere.

| Référence | Poids en kg |  |  |  | Prix (H.T.)  |
|-----------|-------------|--|--|--|--------------|
| 3571680   | 30          |  |  |  | <b>595 €</b> |

# LARGEURS D'OUTILS RECOMMANDÉES.

| Lageur  | FZ 36-20<br>FZ 36-24<br>FS 36-24 | FZ 39-23 | FZ 39-27<br>FZ 39-31<br>FS 39-27<br>FS 39-31 | FZ 41-25 | FZ 41-29 | FZ 41-33<br>FS 41-33 | FZ 43-27<br>FZ 43-30<br>FZ 43-34<br>FS 43-34 | FZ 46-26<br>FZ 46-29<br>FZ 46-33 | FZ 48-33<br>FZ 48-37<br>FZ 48-42 | Solid<br>28-14 P | Solid<br>30-16 P/H | Solid<br>35-18 P/H | Solid<br>38-20 P/H | Solid<br>40-22 P |
|---|----------------------------------|----------|--|----------|----------|----------------------|--|----------------------------------|----------------------------------|------------------|--------------------|--------------------|--------------------|------------------|
| <b>Robust U - Pelle universelle</b>                 |                                  |          |  |          |          |                      |  |                                  |                                  |                  |                    |                    |                    |                  |
| 1,15 m  | •                                |          |  |          |          |                      |  |                                  |                                  | •                | •                  | •                  |                    |                  |
| 1,30 m  | •                                | •        | •  |          |          |                      |  |                                  |                                  | •                | •                  | •                  | •                  |                  |
| 1,50 m  | •                                | •        | •  |          |          |                      |  |                                  |                                  |                  | •                  | •                  | •                  |                  |
| 1,70 m  |                                  | •        | •  | •        | •        | •                    |  |                                  |                                  |                  |                    |                    | •                  | •                |
| 1,90 m  |                                  | •        | •  | •        | •        | •                    |  |                                  |                                  |                  |                    |                    | •                  | •                |
| 2,05 m  |                                  |          |  | •        | •        | •                    |  |                                  |                                  |                  |                    |                    |                    | •                |
| 2,20 m  |                                  |          |  | •        | •        | •                    | •  |                                  |                                  |                  |                    |                    |                    |                  |
| 2,40 m  |                                  |          |  |          |          | •                    | •  | •                                | •                                |                  |                    |                    |                    |                  |
| <b>Robust M - Maxi-benne à matériaux légers</b>     |                                  |          |  |          |          |                      |  |                                  |                                  |                  |                    |                    |                    |                  |
| 2,05 m  |                                  |          |  | •        | •        | •                    | •  | •                                | •                                |                  |                    |                    |                    |                  |
| 2,20 m  |                                  |          |  | •        | •        | •                    | •  | •                                | •                                |                  |                    |                    |                    |                  |
| 2,40 m  |                                  |          |  |          |          | •                    | •  | •                                | •                                |                  |                    |                    |                    |                  |
| 2,60 m  |                                  |          |  |          |          |                      | •  | •                                | •                                |                  |                    |                    |                    |                  |
| <b>Robust S / T - Pelle à terre série renforcée</b> |                                  |          |  |          |          |                      |  |                                  |                                  |                  |                    |                    |                    |                  |
| 1,50 m  |                                  | •        | •  | •        | •        | •                    |  |                                  |                                  |                  |                    |                    | •                  | •                |
| 1,70 m  |                                  | •        | •  | •        | •        | •                    | •  | •                                | •                                |                  |                    |                    | •                  | •                |
| 1,90 m  |                                  |          |  | •        | •        | •                    | •  | •                                | •                                |                  |                    |                    |                    | •                |
| 2,05 m  |                                  |          |  | •        | •        | •                    | •  | •                                | •                                |                  |                    |                    |                    |                  |
| 2,20 m  |                                  |          |  | •        | •        | •                    | •  | •                                | •                                |                  |                    |                    |                    |                  |
| 2,40 m  |                                  |          |  |          |          | •                    | •  | •                                | •                                |                  |                    |                    |                    |                  |
| 2,60 m  |                                  |          |  |          |          |                      | •  | •                                | •                                |                  |                    |                    |                    |                  |

| Lageur  | FZ 36-20<br>FZ 36-24<br>FS 36-24 | FZ 39-23 | FZ 39-27<br>FZ 39-31<br>FS 39-27<br>FS 39-31 | FZ 41-25 | FZ 41-29 | FZ 41-33<br>FS 41-33 | FZ 43-27<br>FZ 43-30<br>FZ 43-34<br>FS 43-34 | FZ 46-26<br>FZ 46-29<br>FZ 46-33 | FZ 48-33<br>FZ 48-37<br>FZ 48-42 | Solid<br>28-14 P | Solid<br>30-16 P/H | Solid<br>35-18 P/H | Solid<br>38-20 P/H | Solid<br>40-22 P |
|---|----------------------------------|----------|--|----------|----------|----------------------|--|----------------------------------|----------------------------------|------------------|--------------------|--------------------|--------------------|------------------|
| <b>Fourches à fumier</b>  |                                  |          |  |          |          |                      |  |                                  |                                  |                  |                    |                    |                    |                  |
| 1,25 m / 7 Dents - de long 0,81m lg.                                      | •                                | •        | •  | •        | •        |                      |  |                                  |                                  |                  | •                  | •                  | •                  |                  |
| 1,50 m / 8 Dents - de long 0,81m lg.                                      |                                  | •        | •  | •        | •        | •                    |  |                                  |                                  |                  |                    |                    | •                  | •                |
| 1,75 m / 8 Dents - de long 0,81m lg.                                      |                                  | •        | •  | •        | •        | •                    | •  | •                                | •                                |                  |                    |                    |                    | •                |
| 2,00 m / 11 Dents - de long 0,81m lg.                                     |                                  |          |  |          | •        | •                    | •  | •                                | •                                |                  |                    |                    |                    |                  |
| 2,00 m / 11 Dents - de long 1,1m lg.                                      |                                  |          |  |          |          |                      | •  | •                                | •                                |                  |                    |                    |                    |                  |
| 2,25 m / 12 Dents - de long 1,1m lg.                                      |                                  |          |  |          |          |                      | •  | •                                | •                                |                  |                    |                    |                    |                  |
| 2,50 m / 14 Dents - de long 1,1m lg.                                      |                                  |          |  |          |          |                      |  | •                                | •                                |                  |                    |                    |                    |                  |
| <b>Benne multifonctions pour ensilage / Benne à ensilage/déchets vert</b> |                                  |          |  |          |          |                      |  |                                  |                                  |                  |                    |                    |                    |                  |
| 1,60 m*   | •                                | •        | •  | •        | •        | •                    | •  | •                                | •                                |                  |                    |                    |                    |                  |
| 1,80 m  |                                  | •        | •  | •        | •        | •                    | •  | •                                | •                                |                  |                    |                    |                    |                  |
| 2,00 m  |                                  |          | •  | •        | •        | •                    | •  | •                                | •                                |                  |                    |                    |                    |                  |
| 2,20 m  |                                  |          |  | •        | •        | •                    | •  | •                                | •                                |                  |                    |                    |                    |                  |
| 2,50 m  |                                  |          |  |          |          |                      |  | •                                | •                                |                  |                    |                    |                    |                  |
| <b>Benne multifonctions HD</b>  |                                  |          |  |          |          |                      |  |                                  |                                  |                  |                    |                    |                    |                  |
| 2,05 m  |                                  | •        | •  | •        | •        | •                    | •  | •                                | •                                |                  |                    |                    | •                  | •                |
| 2,20 m  |                                  |          |  | •        | •        | •                    | •  | •                                | •                                |                  |                    |                    |                    |                  |
| 2,50 m  |                                  |          |  |          |          | •                    | •  | •                                | •                                |                  |                    |                    |                    |                  |
| <b>Benne multifonctions</b>   |                                  |          |  |          |          |                      |  |                                  |                                  |                  |                    |                    |                    |                  |
| 1,50 m  | •                                | •        | •  |          |          |                      |  |                                  |                                  |                  | •                  | •                  | •                  |                  |
| 1,70 m  |                                  | •        | •  | •        | •        | •                    |  |                                  |                                  |                  |                    | •                  | •                  |                  |
| 2,05 m  |                                  | •        | •  | •        | •        | •                    | •  |                                  |                                  |                  |                    |                    | •                  |                  |
| 2,20 m  |                                  |          |  | •        | •        | •                    | •  |                                  |                                  |                  |                    |                    |                    |                  |

\*Benne multifonctions pour ensilage / Benne à ensilage/déchets vert 1,60 m: Non compatible avec brancard large

# VOS INTERLOCUTEURS CHEZ STOLL.

## Responsable Internationale



**Torben Meyer**

Tél.: +49 (0) 5344 1 20-251  
Tél. Portable: +49 (0) 171 / 2 27 13 91  
Fax: +49 (0) 5344 20-182  
E-Mail: [tm@stoll-germany.com](mailto:tm@stoll-germany.com)

## Key Account Manager chargeurs compacts



**Michael Schreiber**

Tél. Portable: +49 (0) 5344 20-118  
Fax: +49 (0) 5344 20-49118  
E-Mail: [msc@stoll-germany.com](mailto:msc@stoll-germany.com)

# GÉNÉRAL.

## CONDITIONS DE PAIEMENT :

Toutes les livraisons sont toujours effectuées conformément à nos conditions de vente et de livraison. Les prix indiqués sont destinés au commerce et aux échanges. Les prix et les spécifications techniques ne sont pas contraignants. Il est possible que les prix ainsi que les spécifications techniques aient changé entre-temps ou que d'autres prix ou spécifications techniques s'appliquent dans des cas individuels en raison de circonstances particulières. Pour obtenir une offre ferme, veuillez nous contacter.

Avec la publication de cette liste de prix, tous les prix précédents perdent leur validité. Prix non contraignants en net départ usine, hors emballage.

Sous réserve de modifications sans préavis. Illustrations en partie avec des équipements optionnels. Les chargeurs frontaux doivent toujours être garés avec un outil approprié. Ce point a été omis de certaines illustrations pour des raisons de présentation. Les accessoires STOLL et les composants proposés sont exclusivement destinés à l'utilisation prévue avec les chargeurs frontaux STOLL.



# DOMAINES D'APPLICATION. CONVIENT À TOUTES LES EXIGENCES.

TERRES ARABLES



FERME



FORÊT



COMMUNE



SOLID



PROFILINE  
NEXT  
GENERATION



COMPACTLINE

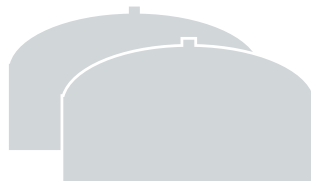

BIOGAZ



ÉLEVAGE



LA VITICULTURE ET  
LA FRUITICULTURE



JARDIN



**HOME OF QUALITY.**



STOLL France S.A.S  
Espace EIFFEL, Bat. C, Lot 6 | 19-21 avenue Gustave EIFFEL  
28630 GELLAINVILLE  
Téléphone : +33 2 46 64 08 21 | Fax : +33 2 37 34 77 45  
E-Mail: [info@stoll-france.fr](mailto:info@stoll-france.fr) | Internet: [www.stoll-france.fr](http://www.stoll-france.fr)

STOLL EST AUSSI PRÉSENT SUR INTERNET:  
Likez STOLL sur Facebook et suivez le canal STOLL sur Youtube.  
[www.facebook.com/StollFrontloader](http://www.facebook.com/StollFrontloader)  
[www.youtube.com/StollFrontloader](http://www.youtube.com/StollFrontloader)

[www.stoll-france.fr](http://www.stoll-france.fr)